

Pharmaouest

PREVENTIX

Careconcept



DEKUBITUSPROPHYLAXE und -THERAPIE



LAGERUNGSHILFEN



BAD & WC



KÖRPERFIXIERUNG



BETTZUBEHÖR



PHARMA STYL'



PFLEGEKLEIDUNG und TEXTILIEN

DEKUBITUSVORBEUGUNG

Gesundheitspflege & Komfort

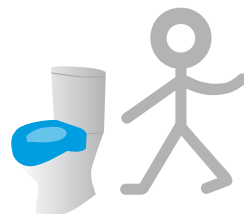

Pharmaouest Industries, französischer Hersteller von Medizinprodukten für die häusliche Pflege und für Pflegeeinrichtungen, ist heute einer der führenden Hersteller im Bereich der Dekubitusprophylaxe.

Auch nach 40 Jahren, vollständig im Familienbesitz, bietet Pharmaouest Industries eine sehr breite Produktpalette für die:

- Häusliche Pflege
- Pflegeeinrichtungen



Unsere 2005 in Betrieb genommene Fabrik befindet sich in Miniac-Morvan, nur wenige Kilometer von Saint-Malo entfernt.



Mit der Perspektive eines konstanten Fortschritts hat **Pharmaouest Industries** seine technischen und kommerziellen Kompetenzen mit den aufeinanderfolgenden Übernahmen von MEDIMO im Jahr 2004, BARTEX im Jahr 2010 und PREVENTIX im Jahr 2016 verstärkt.

Mehr als 200 Mitarbeiter haben täglich den Auftrag :

- Gestaltung
- Produktion
- Vorbereitung
- Fachberatung
- Vermarktung

mit höchster Professionalität umzusetzen.

Mit einer starken internationalen Präsenz nimmt, Pharmaouest Industries an den führenden Fachmessen REHACARE (Düsseldorf), MEDICA (Düsseldorf), H.C.R. (Tokyo), ARAB'HEALTH (Dubai)...sowie an den wichtigsten französischen Veranstaltungen : AUTONOMIC (Paris), HANDICA (Lyon) teil.



1981
Gründung von
Pharmaouest in
Saint-Malo

1986
Markteinführung der
ersten Würfelmatratze
Pharma Plots

1988
Markteinführung
der
Toilettensitzerhöhungen

1990
Kompetenz zur
Schaumbildung

1996
Gründung von
Care Concept in
Deutschland

2001
Rotationsguss für
unsere REHOSOFT
Toilettensitzerhöher

2005
Neue Produktionsstätte
Pharmaouest in
Miniac Morvan

Unser Auftrag

VERBESSERN - HELFEN - ENTLASTEN

Pflege und Komfort pflegebedürftiger Personen



Wir beherrschen diese verschiedenen Bereiche :

- Textilproduktion
- Hochfrequenzschweißen
- Gießen von Polyurethan- und Viscoelastischen Schäumen
- Digitaler Schaumstoffzuschnitt
- Rotationsformen

Pharmaouest Industries verfügt über eine starke Produktionskapazität, die an die spezifischen Bedürfnisse der Dekubitusprophylaxe zu Hause, in Pflegeheimen und Krankenhäusern angepasst werden kann.

Pharmaouest Industries ist ein aktives Mitglied der Industriegewerkschaften SNITEM und UFAT.



Pharmaouest Industries ist auch Mitglied des ECOMOBILIER-Sektors und trägt so zu einem besseren Abfallrecycling bei.

Unsere Produkte werden in unserer Forschungsabteilung entworfen, mit dem Ziel, seriös, sicher und effizient zu sein. Unsere Entwicklungsabteilung wird durch die Kompetenzen von Fachleuten (Ergotherapeuten, Krankenschwestern usw.) sowie von Ingenieuren (ID2santé, CAPTRONIC, Ingenieurschule ESIR) unterstützt.

Unsere Produkte werden von den größten zugelassenen Laboratorien getestet : FCBA - LNE - BERLIN CERT – MR.CLEAN



2012

Markteinführung der Produktreihe POZ'IN'FORM Lagerungshilfen

2015

Markteinführung der Produktreihen PharmaTecnicos und Rehotec

2019

Markteinführung der Produktreihe Pharma Styl'

2009

Gründung der AB4CD in Kanada

2014

Markteinführung der Iskio Form AD-Sitzkissen

2016

Erwerb des Unternehmens Préventix

2019

Markteinführung Visio'Air

STICHWORTVERZEICHNIS

AD-MATRATZEN-----	7	INKONTINENZ-SLIP-----	128
AD-SITZKISSEN-----	17	INHALATOR-----	71
ANATOMISCHE SITZKISSEN AUS VISKOSCHAUM----	23	IRRIGATOR-----	71
ANATOMISCHE SITZKISSEN AUS KALTSCHAUM----	32	ISKIO AIR-----	28
ANTIRUTSCHSYSTEM-----	85	ISKIO b-m-----	27
ARMGURT-----	89	ISKIO CLEAN-----	25
ATELLAX-----	61	ISKIO VISCO-----	26
AUFRICHTHILFE-----	86		
		KALLI AIR-----	28
BADEWANNENDREHSITZE-----	70	KALLI FORM-----	23
BARIA FORM XXL-----	13	KALLI H.R.-----	32
BASSIDOUX®-----	68	KALLI MULTI-----	33
BAUCHGURT MIT SITZHOSE-----	80	KALLIDOS AIR-----	35
BAUCHGURT-----	81	KALLIDOS H.R.-----	34
BECKENFIXIERHOSE-----	82	KALLIDOS VISCO-----	34
BECKENGURT MIT SCHULTERRIEMEN-----	79	KID' IN' FORM-----	52
BECKENGURT-----	80	KOPFKISSEN-----	104
BEINLAGERUNGSSCHIENE-----	61	KOPFWASCHBECKEN-----	70
BETTSCHUTZEINLAGE-----	101	KÖRPERFIXIERUNG-----	74
BETTZUBEHÖR-----	91	KUNSTSTOFF-FOLIE 10/100-----	98
BODIES-----	131		
		LAGERUNGSHILFEN AUS VISKOHOLHFASERN-----	42
CAPILUVE® EVOLUTION-----	70	LAGERUNGSHILFEN AUS VISKOSCHAUM-----	58
		LAGERUNGSHILFEN FÜR KINDER-----	52
DERMALON 10/100-----	97	LAGERUNGSHILFEN ZUBEHÖR-----	62
DYNASEAT-----	29	LENZING FR®-----	97
ELLENBOGENSCHONER-----	61	MATRATZEN-----	7
		MOLTON-----	110
FALLSCHUTZMATTE-----	95		
FERSENPOLSTER-----	63	NACHTHANDSCHUH-----	88
FERSENSCHONER-----	62	NACKENKISSEN-----	105
FIXIERWESTE-----	84	NOVA FORM-----	12
FROTTEE-----	111		
FUSSKNÖCHELSCHONER-----	63		
		PFLEGEHEMDEN-----	127
GASPARD SMARTMATTE-----	36	PFLEGEKLEIDUNG-----	118
GURTWERK-----	83	PHARMA FORM KOMBI-----	11
		PHARMA PLOT-----	14
HALTEGÜRTEL - BEWEGUNGSHILFE-----	87	PHARMA STYL'-----	103-117
HANDFIXIERSYSTEME-----	88	POLYURETHAN 5/100-----	98
HUFEISEN KISSEN-----	39	POZ' IN' FORM®-----	40
HYGIENE ARTIKEL-----	71	PRIMA CLEAN-----	24
		PRIMA FORM-----	22
		PRIMA PLOT-----	31
		PRIMA XXL-----	30
		PU-PHARMATEX ATMUNGSAKTIV-----	96

REHOSOFT®-----	66	TOILETTENSITZERHÖHER-----	66
REHOTEC®-----	67	TRANSFERHILFEN-----	87
RINGKISSEN-----	40	TRINKBECHER-----	71
ROLLSTUHLUMSTEIGHILFE STOPGLISS'-----	85	TEXTILIEN-----	118
ROLLSTUHLSCHUTZEINLAGEN-----	101		
RÜCKENKISSEN-----	34	U-FORM SITZKISSEN-----	38
		URINFLASCHE-----	71
		UROLIS®-----	69
SCHUTZBEZÜGE-----	96	VITA FORM-----	10
SCHUTZLÄTZCHEN-----	101	VISKOSE UND OUTLAST-----	100
SCHUTZPOLSTER-----	92		
SECUR'FORM-----	95		
SEITENGITTERSCHUTZPOLSTER-----	92	WINKEL-RINGKISSEN-----	38
SET KALLIDOS H.R + KALLI H.R-----	35	WÜRFELMATRATZEN-----	14
SET KALLIDOS VISCO + KALLI FORM-----	35		
SICHERHEITSGURT-----	78	ZWEITEILIGES GURTWERK-----	83
SITZKISSEN AUS VISKOSCHAUM-----	22		
SITZKISSEN MIT AUSSCHNITT-----	38		
SPANNBETTLAKEN-----	97		
SPUCKNAPF-----	71		
STECHBECKEN-----	68		
STOP'ACAR-----	99		
STOPGLISS'-----	85		



IHR VERTRIEBSTEAM

Montag bis Donnerstag
8:00 - 12:30 und 13:15 - 17:45

Freitag
8:00 - 12:30

INNENDIENST

Kundenservice : Charlotte Gicquel
Telefon : +49(0)511 696 59 14
Fax. : +49(0)511 696 59 17
E-Mail : careconcept@pharmaouest.com

GEBIETSLEITUNG

Mathieu Fouilland
Mobil : +49 (0)151 165 509 76
E-Mail : mathieu.fouilland@pharmaouest.com
Gebietsverteilung nach Plz

10 - 12 - 13 - 14 - 15 - 16 - 17 - 18 - 19 - 20 - 21 - 22 - 23 - 24 - 25 - 26
27 - 28 - 29 - 30 - 31 - 32 - 33 - 37 - 38 - 39 - 80 - 81 - 82 - 83 - 84 - 85
86 - 87 - 90 - 91 - 92 - 93 - 94 - 95 - 96

Ralf Leupers
Mobil : +49 (0)151 425 536 30
E-Mail : ralf.leupers@pharmaouest.com
Gebietsverteilung nach Plz

01 - 02 - 03 - 04 - 05 - 06 - 07 - 08 - 09 - 34 - 35 - 36 - 40 - 41 - 42 - 43
44 - 45 - 46 - 47 - 48 - 49 - 50 - 51 - 52 - 53 - 54 - 55 - 56 - 57 - 58 - 59
60 - 61 - 62 - 63 - 64 - 65 - 66 - 67 - 68 - 69 - 70 - 71 - 72 - 73 - 74 - 75
76 - 77 - 78 - 79 - 88 - 89 - 97 - 98 - 99

VITA FORM



PHARMA FORM KOMBI



NOVA FORM



BARIA FORM



PHARMA PLOT

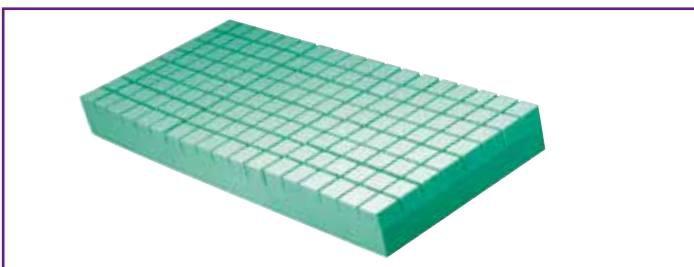

INHALTSVERZEICHNIS AD-MATRATZEN

AD-MATRATZEN AUS VISKOSCHAUM

VITA FORM	10
PHARMA FORM KOMBI	11
NOVA FORM	12

XXL AD-MATRATZE

BARIA FORM	13
-------------------------	----

WÜRFELMATRATZEN

PHARMA PLOT	14
--------------------------	----

DEKUBITUSPROPHYLAXE

Definition

Ein Dekubitus ist ein Druckgeschwür, das bevorzugt an Körperstellen entsteht, die sich durch Knochenvorsprünge und eine geringe Abpolsterung durch Muskel und Fettgewebe kennzeichnen.

Ein Dekubitus kann aus folgenden Gründen entstehen:

- Bewegungsmangel
- Schwere Krankheit
- Austrocknung und Abmagerung

Nach dem äußeren Erscheinungsbild sowie nach Art und Grad der Schädigung teilt man Druckgeschwüre in verschiedene Schweregrade ein.

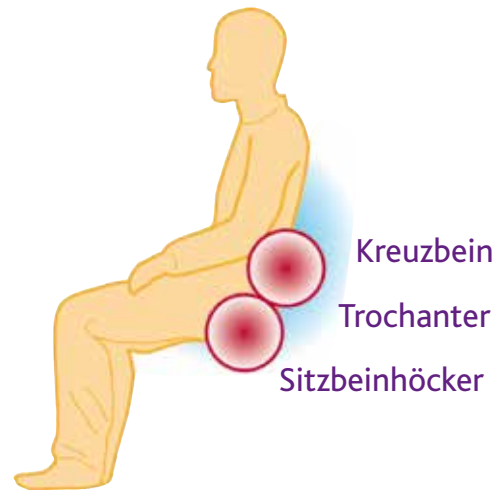

Grad I

Das betroffene Gewebe ist gerötet. Die Rötung ist auch zwei Stunden nach Entlastung der betroffenen Körperregion noch vorhanden.

Grad II

Die betroffene Haut ist oberflächlich geschädigt oder weist erste Blasen auf.

Grad III

Die Schädigung durch den Dekubitus reicht durch alle Gewebeschichten bis in die umliegenden Muskeln, Sehnen oder Fettgewebe.

Grad IV

Die Geschwüre reichen bis zum Knochen. Knochen oder Knochenhaut können entzündet sein. Das betroffene Gewebe ist häufig abgestorben und blauschwarz verfärbt- Nekrosenbildung.

Gefährdete Zonen :

- Hinterhaupt
- Kreuz- und Steißbeinregion sowie Trochanter
- Fersen

DIE GEFÄHRDETEN KÖRPERZONEN

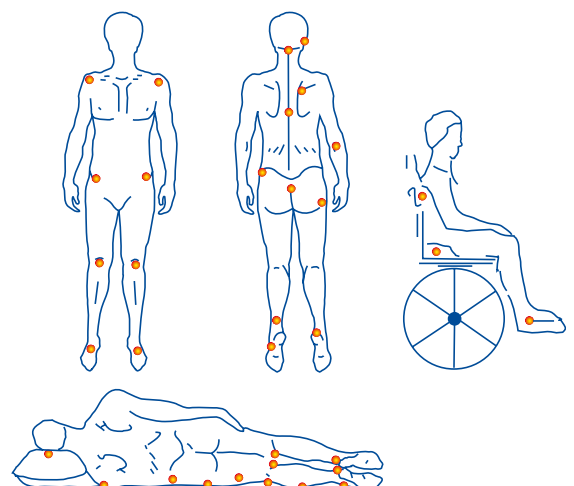
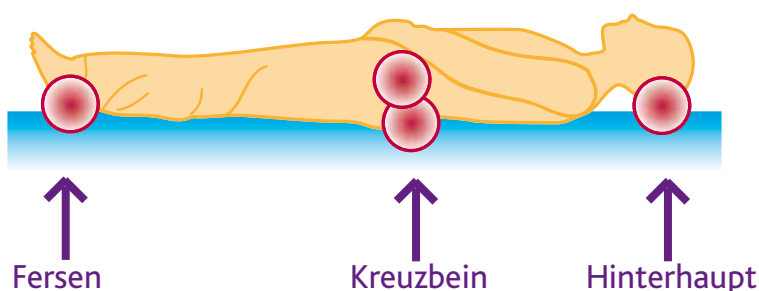

Vorbeugung

Da ein Dekubitus eine aufwendige Behandlung erfordert und nur sehr langsam heilt, sind bei der Betreuung kranker und pflegebedürftiger Menschen vorbeugende Maßnahmen gegen das Wundliegen besonders wichtig:

- Tägliche Hautbeobachtung
- Flüssigkeitszufuhr von täglich mindestens 2 Litern
- Eiweiß-, Kohlenhydrate- und vitaminreiche Nahrung
- Bei Inkontinenz, regelmäßiges Wechseln der Einlagen
- Sorgfältiges Abtrocknen nach dem Waschen, um Reibung und Mazeration zu vermeiden
- regelmäßiges Umlagern mindestens alle zwei Stunden
- Druckentlastung der gefährdeten Körperregionen

Wichtig

Diese Maßnahmen reichen aus, um die meisten Dekubitus-Geschwüre zu verhüten. Gezielte Therapie kann nur von Fachpersonal durchgeführt werden. Bei Fieber, Schmerzen, Hautrötungen oder Weißwerden der Druckstellen, muss unverzüglich der Arzt oder Krankenpfleger verständigt werden.

Die Bekleidung sollte locker anliegen und atmungsaktiv sein. Bei bettlägerigen Patienten sollten nicht zu viele Stofflagen übereinander liegen, daher die Bekleidung auf das notwendige Maß beschränken. So wird außerdem das Risiko von Faltenbildung verringert.

Aufgabe der Lagerungshilfe

Der Einsatz einer Lagerungshilfe zur Dekubitusprophylaxe und -therapie sorgt für eine größtmögliche Druckentlastung und eine gleichmäßige Druckverteilung an den gefährdeten Körperstellen durch Vergrößerung der Kontaktfläche.

Die Druckverminderung ergibt sich aus :

- Elastizität des Materials
- Vergrößerung der Kontaktfläche
- Reduktion der Reibung und Scherkräfte



Druckverteilung

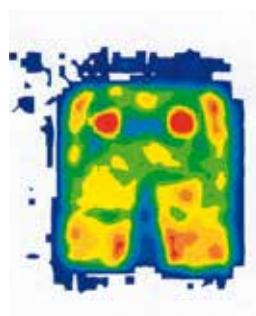

üblicher Schaumstoff

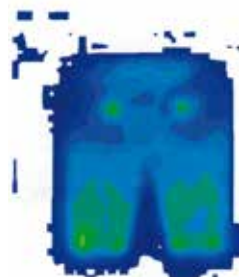

Polyurethan-Gel





viskoelastischer Schaumstoff



**HMV-Nr.
I I.29.05.0024**

Material

Visko RG 80

Kaltschaum RG 37
Bezug

Wasserdicht

Atmungsaktiv

Abziehbar
Garantie

Belastbarkeit

Mini 40 kg
Feuerklasse

EN 597-1/2
CE-Kennzeichnung

93/42/EWG
Druckentlastung

Indikationen
BIS GRAD 2 Nach EPUAP









Dank der Kombination von viskoelastischem Schaumstoff und der Trägerschicht aus Kaltschaum mit Quereinschnitten eignet sich die Vita Form Matratze hervorragend bei dauerndem Liegen für einen angenehmen Liegekomfort durch optimale Druckverteilung, bessere Luftzirkulation und wenn ein Dekubitus bis GRAD 2 vorliegt.

- Deutliche Druckentlastung
- Förderung der Blutzirkulation
- Anpassung an alle Morphologien
- Vergrößerung der Kontaktfläche
- Optimale und gleichmäßige Druckverteilung
- Angenehmer Liegekomfort und optimale Vorbeugung
- Bessere Luftzirkulation zur Verringerung der Mazeration
- Verringerung der Reibung, Scherkräfte und Mazeration
- Inkl. abnehmbarer Pharmatex Inko-PU-Kompletthülle
- Waschbarer Rundumbezug mit Antirutschunterseite
- Halbseitiger oder Querschnittslähmung

Artikel-Nr.	Größe (L x B x H)
D17.17455V	196 x 88 x 15 cm
D17.17464V	196 x 100 x 15 cm

Artikel-Nr.	Größe (L x B x H)
D17.17430V	196 x 70 x 17,5 cm
D17.17400V	196 x 88 x 17,5 cm
D17.17470V	196 x 100 x 17,5 cm
D17.17435V	196 x 120 x 17,5 cm
D17.17440V	196 x 140 x 17,5 cm

TECHNISCHE DATEN

Oberschicht	Viskoelastischer Schaumstoff RG 80				
Trägerschicht	Kaltschaum RG 37 Stauchhärte 3,5 kPa				
Bezug	Pharmatex Kompletthülle - CRIB 5 60% Polyurethan - 40% Polyester				
Antirutschunterseite	80% PVC - 20% Polyester				
Schaum Reinigung					
Bezug Reinigung					



**HMV-Nr.
I I.29.05.0025**



Diese Matratze wurde speziell für den Einsatz in der stationären Pflege entwickelt. Sie ist durch den Aufbau bestens für Personen geeignet, die eine viskoelastische Druckentlastung und gleichzeitig eine bewegungsunterstützende Matratze wünschen. Durch die Verbindung von hochwertigem Kaltschaum und viskoelastischem Schaumstoff werden niedrigste Druckwerte und ein angenehmer Liegekomfort für den Patienten erreicht.

- Optimale und gleichmäßige Druckverteilung
- Verringerung der Reibung und Scherkräfte
- Fördert die Mobilität des Patienten
- Reagiert auf Körperwärme und Gewicht
- Der Benutzer bleibt wie in der Schwebel mit einer optimalen Entlastung
- Stabilität durch festen Schaumstoffrahmen
- Kein Abrutschen des Patienten
- Inkl. abnehmbarer Pharmatex Inko-PU-Kompletthülle
- Waschbarer Rundumbezug mit Antirutschunterseite
- Postoperative Phase nach orthopädischen Eingriffen

Artikel-Nr.	Größe (L x B x H)	Artikel-Nr.	Größe (L x B x H)
DI7.17460	198 x 90 x 15 cm	DI7.17465	198 x 90 x 17 cm
DI7.17464	198 x 100 x 15 cm	DI7.17470	198 x 100 x 17 cm

TECHNISCHE DATEN

Oberschicht	Viskoelastischer Schaumstoff RG 80				
Trägerschicht	Kaltschaum RG 37 Stauchhärte 3,5 kPa				
Bezug	Pharmatex Kompletthülle - CRIB 5 60% Polyurethan - 40% Polyester				
Antirutschunterseite	80% PVC - 20% Polyester				
Schaum Reinigung					
Bezug Reinigung					



Material	
Visko RG 80	
Kaltschaum RG 37	
Bezug	
Wasserdicht	
Atmungsaktiv	
Abziehbar	
Garantie	
Belastbarkeit	
Mini 40 kg	
Feuerklasse	
EN 597-1/2	
CE-Kennzeichnung	
93/42/EWG	
Druckentlastung	
Indikationen	BIS GRAD 2 Nach EPUAP

NOVA FORM

Material

Visko RG 80

Kaltschaum RG 25 oder 32
Bezug

Wasserdicht

Atmungsaktiv

Abziehbar
Garantie

Belastbarkeit

Mini 40 kg
Feuerklasse

EN 597-1/2
CE-Kennzeichnung

93/42/EWG
Indikationen
BIS GRAD 2 Nach EPUAP











Die Nova Form Matratze ist eine Kombination aus viskoelastischem und hochverdichtetem Schaumstoff. Die durchgehende Oberschicht wird auf eine Kaltschaumplatte geschweißt, und verstärkt so die anatomisch wichtige Stützkraft für den Körper. Damit wird eine Abstimmung auf die konkreten Bedürfnisse von druckempfindlichen und dekubitusgefährdeten Patienten erzielt.

- Der Körper wird ohne Gegendruck gelagert
- Vermeidung von Druckspitzen
- Inkl. abnehmbarer Pharmatex Inko PU-Kompletthülle
- Liegekomfort und Vergrößerung der Kontaktfläche
- Gleichmäßige Gewichtsverteilung
- Autonomieverlust
- Anpassung an alle Morphologien
- Postoperative Phase nach orthopädischen Eingriffen

Artikel-Nr.	Größe (L x B x H)
DI7.17601	196 x 70 x 14,5 cm
DI7.17600	196 x 88 x 14,5 cm
DI7.17660	196 x 100 x 14,5 cm
DI7.17603	196 x 120 x 14,5 cm
DI7.17604	196 x 140 x 14,5 cm



TECHNISCHE DATEN

Oberschicht	Viskoelastischer Schaumstoff RG 80			
Trägerschicht	Breite < 100 cm - Kaltschaum RG 25 Stauchhärte 3 kPa Breite > 100 cm - Kaltschaum RG 32 Stauchhärte 3,8 kPa			
Bezug	Pharmatex Kompletthülle - CRIB 5 60% Polyurethan - 40% Polyester			
Schaum Reinigung				
Bezug Reinigung				

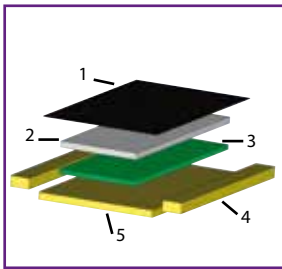

Die hohe Belastbarkeit der Bariaform Matratze macht diese zu einem effizienten Hilfsmittel für die Dekubitusprophylaxe und -therapie von schwergewichtigen Patienten. Der viskoelastische Schaumstoff bietet eine angenehme, angemessene Anpassung und erzeugt das Gefühl des « schwebenden » Liegens.

- 1- Oberfläche aus Abstandsgewirke reguliert Transpiration durch Luftaustausch
 - Zur Reduzierung von Mazeration und besserer Körperbelüftung
- 2- Oberschicht aus Viskoschaum für eine effiziente Druckentlastung
- 3- Mittelschicht aus Kaltschaum für Komfort- und Einsinkeigenschaften
- 4- Stützrahmen aus Kaltschaum zur Hilfe beim Aufstehen und stabile Liegeposition
- 5- Stabile Trägerschicht zur sicheren Liegeposition
 - Inkl. abnehmbarer bi-elastischer Pharmatex Inko-PU-Kompletthülle

Artikel-Nr.	Größe (L x B x H)
D04.6090	195 x 90 x 20 cm
D04.6100	195 x 100 x 20 cm
D04.6120	195 x 120 x 20 cm
D04.6140	195 x 140 x 20 cm
D04.6160	195 x 160 x 20 cm

TECHNISCHE DATEN

Oberfläche	3D Abstandsgewirke: 100% Polyester - Beschichtung : 100% Polyurethan			
Oberschicht	Viskoschaum RG 50 - Stauchhärte 2,2 kPa			
Mittelschicht	HR-Kaltschaum RG 37 - Stauchhärte 3,5 kPa			
Rahmen & Unterschicht	HR-Kaltschaum RG 40 - Stauchhärte 6 kPa			
Bezug	Cartex Kompletthülle - Crib 5 65% Polyurethan - 35% Polyester			
Antirutschunterseite	80% PVC - 20% Polyester			
Schaum Reinigung				
Bezug Reinigung				

Material
Visko RG 50
Kaltschaum RG 37 + 40
Bezug
Wasserdicht
Atmungsaktiv
Abziehbar
Garantie
Belastbarkeit
Mini 130 kg
Feuerklasse
EN 597-1/2
CE-Kennzeichnung
93/42/EWG
Indikationen
BIS GRAD 2 Nach EPUAP

Hohes Risiko
nach Braden & Norton

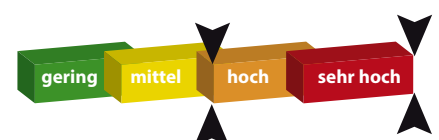

ANTIDEKUBITUS WÜRFELMATRATZE

Pharma Plot Standard mit festen Würfeln

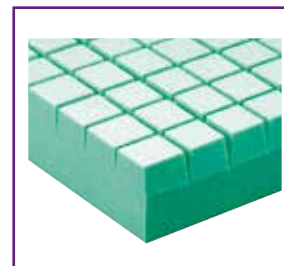
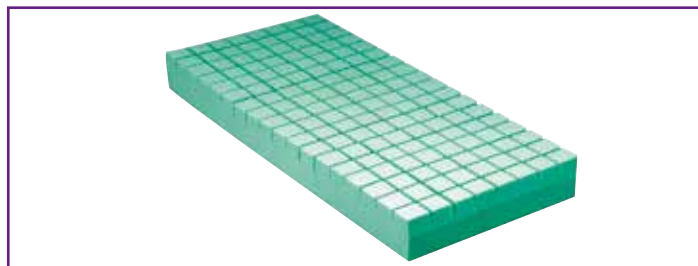

Material
Kaltschaum RG 32 oder 37
Bezug
Wasserdicht
Abziehbar
Garantie
Belastbarkeit
Mini 40 kg
Feuerklasse
EN 597-1/2
CE-Kennzeichnung
93/42/EWG
Indikationen
BIS GRAD 1 Nach EPUAP

Die Würfelmatratzen aus hochverdichtetem Schaumstoff eignen sich auf Grund der würfelförmigen Einschnitte hervorragend für den Einsatz in der Dekubitusprophylaxe.

- Sehr gute Luftzirkulation
- Elastizität und Komfort durch hochverdichteten Kaltschaum
- Inkl. antiallergischem Dermalon Inkolaken
- Bessere Druckverteilung auf größtmöglicher Fläche
- Verringerung der Reibung und Scherkräfte
- Die Würfel bewegen sich mit dem Patienten
- Verminderung der Mazeration

Artikel-Nr.	Schaum	Größe (L x B x H)
D04.5032IP	RG 32	200 x 90 x 14 cm
D04.5036IP	RG 37	200 x 90 x 14 cm

Geringes-Mittleres
nach Braden & Norton

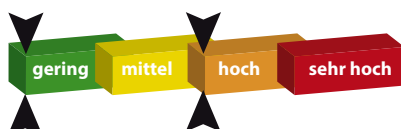

TECHNISCHE DATEN

Schaumstoff	HR-Kaltschaum RG 37 - Stauchhärte 3,5 kPa HR-Kaltschaum RG 32 - Stauchhärte 3,8 kPa			
Bezug	Dermalon Inkolaken - 100% PVC			
Schaum Reinigung				
Bezug Reinigung				

RISIKOSTUFEN	Klassifikation	Pharma plots	Pharma Form Kombi	Vita Form
GERINGES bis MITTLERES	Klasse IA Bettlägerig ≤ 15 St. p. Tag Norton > 14	Geschnittener Kaltschaum		
MITTLERES bis HOHES	Klasse II Bettlägerig > 15 St. p. Tag Norton < 14	Weichlagerungsmatratzen aus Viscoschaum		

RISIKO	Kein bis Geringes	Geringes bis Mittleres	Mittleres bis Hohes	Sehr Hoch
Norton Skala	20 bis 15	14 bis 13	12 bis 9	≤ 8
Braden Skala	23 bis 18	17 bis 14	13 bis 9	≤ 8

	Gering	Mittel	Hoch	Sehr Hoch
Belastbarkeit				
Komfort				
Mobilität				
Mikroklima				

ISKIO b-m



ISKIO VISCO



KALLI FORM



PRIMA FORM



PRIMA PLOT



KALLIDOS



INHALTSVERZEICHNIS AD-SITZKISSEN

AD-SITZKISSEN AUS VISKOSCHAUM

PRIMA FORM	22
KALLI FORM	23
PRIMA CLEAN	24
ISKIO CLEAN	25
ISKIO VISCO	26
ISKIO b-m	27
ISKIO AIR / KALLI AIR	28
DYNASEAT	29
PRIMA XXL	30
PRIMA PLOT	31
KALLI H.R.	32
KALLI MULTI	33
KALLIDOS	34
SET KALLIDOS	35
KALLIDOS AIR	35

GASPARD	36
----------------	----

SITZKISSEN MIT AUSSCHNITT



U-FORM KISSEN	38
WINKEL-RINGKISSEN	38
RINGKISSEN	39
HUFEISEN KISSEN	39

DEKUBITUSPROPHYLAXE

Definition von Dekubitus

Ein Dekubitus ist eine Hautschädigung, die auf eine verminderte oder aufgehobene Durchblutung des Gewebes und einer damit verbundenen Unterversorgung der Zellen mit Sauerstoff zurückzuführen ist. Ein Wundgeschwür entsteht durch eine übermäßige und längere Druckbelastung des betroffenen Gewebes, aufgrund der Kompression des Weichgewebes zwischen hervorstehenden oder knöchernen Körperpartien und der Auflagefläche. Eine starke und kontinuierliche Druckbelastung kann zu einer Unterbrechung der Blutzufuhr und damit zur Bildung eines Dekubitus führen.

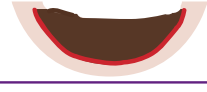
Die Dekubitusgeschwüre werden in vier Grade eingeteilt, die von einer einfachen Hautrötung bis zur tiefen Gewebenekrose reichen. (Klassifizierung nach EPUAP).

GRAD	LOKALISIERUNG	HAUTZUSTAND	BESCHREIBUNG	
1	Oberhaut	Erythem	Nicht wegdrückbare Rötung, trotz Entfernung der Druckbelastung	
2	Lederhaut	geschlossene/ offene Blase	Blase mit oder ohne Schädigung von Ober- und Lederhaut	
3	Weichteile	oberflächiger Dekubitus	Schädigung des subkutanen Gewebes	
4	Muskeln, Sehnen, bis auf den Knochen	tiefes Dekubitusgeschwür	Geschwürbildung an Sehnen, Muskeln und sogar am Knochen	

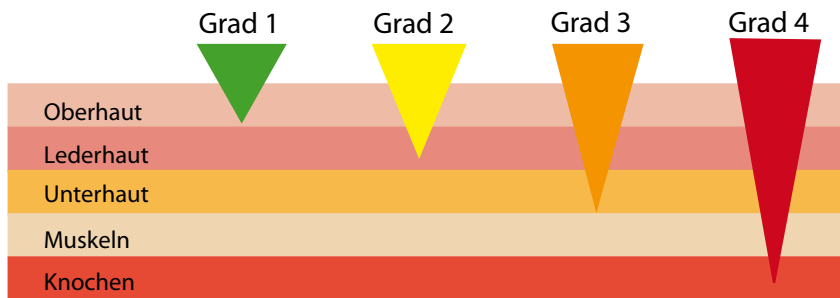

Der auf das Gewebe ausgeübte Druck kann sich durch folgende Faktoren verdoppeln:

- Scherkräfte, die zu einer Dehnung der Gefäße führen. Diese Dehnung verursacht eine Verringerung der Durchblutung und kann zum Beispiel auf das Verrutschen des Beckens auf der Sitzfläche zurückzuführen sein.
- Reibung, Kraft zwischen 2 Oberflächen, die sich gegeneinander bewegen. Die Reibung ist für das ursprüngliche Offenwerden der Haut verantwortlich.

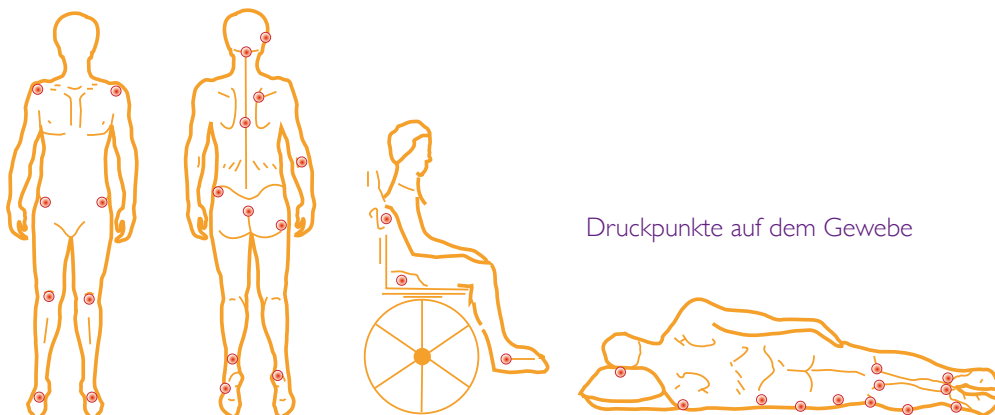



Um etwaige Scherkräfte oder Reibung im Sitzen zu vermeiden, muss die Person in ihrem Rollstuhl oder Sessel unbedingt richtig positioniert sein.

Durch den Druckabfall kommt es zu einer örtlichen Hautreaktion durch die Blutzuströmung (Hyperämie). Diese Reaktion ist vorübergehend und je nach vorangegangener Druckdauer auf das Gewebe zeitlich variabel.

Entstehen von Druckgeschwüren

Die Entstehung von Druckgeschwüren hängt von verschiedenen Faktoren ab. Dazu zählen der Allgemeinzustand, Krankheiten, Mobilität, Ernährung, Feuchtigkeit. Hinzu kommt als wichtiger Faktor der Kapillardruck in den Geweben.

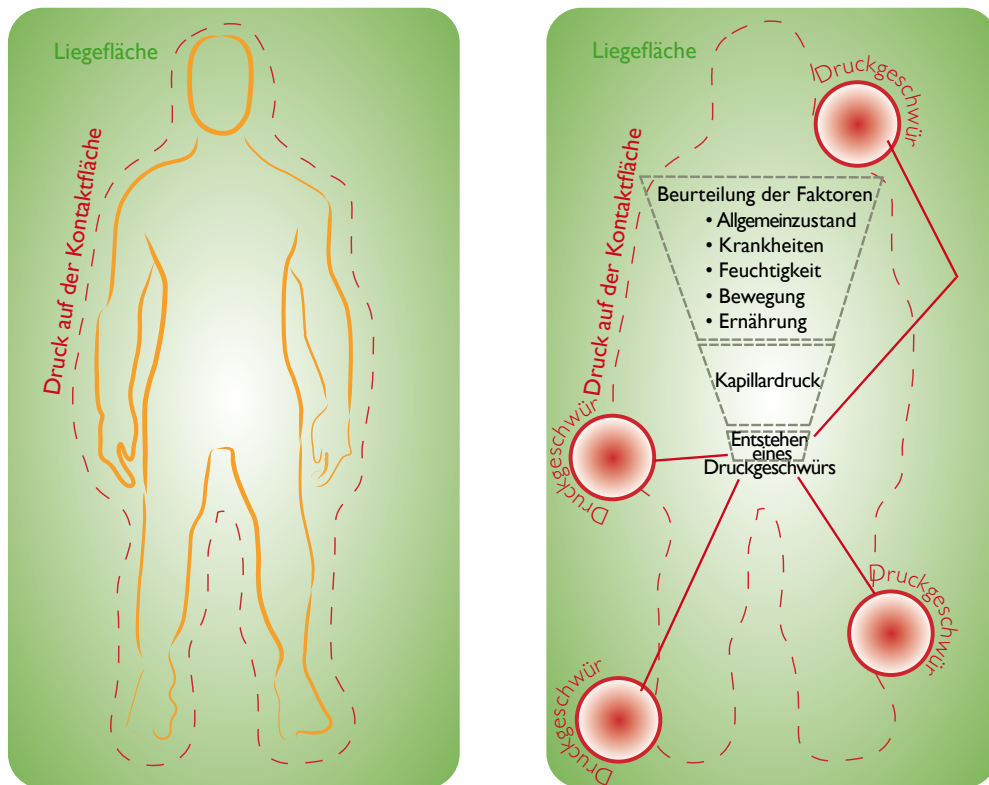

In erster Linie sind pathophysiologische Risikofaktoren für das Entstehen eines Dekubitus verantwortlich. Dazu zählen:

- eine reduzierte Mobilität
- eine veränderte Gefäßdurchblutung
- ein Altern der Haut:
 - zurückgehende Dicke von Ober- und Lederhaut
 - reduzierte Elastizität zwischen Oberhaut und Lederhaut
- ein Muskelschwund
- eine mangelnde Ernährung (Änderung der Nahrungszufuhr in Verbindung mit sensorischen Fehlfunktionen oder Schwierigkeiten beim Kauen)

Risikoeinschätzung

Um die richtige Vorbeugung vorzunehmen, ist ein quantifizierbares Beurteilen der einzelnen Risikofaktoren erforderlich. Diese Evaluation kann anhand einer detaillierten Einteilung und Klassifizierung wie zum Beispiel der Braden- oder Norton-Skala erfolgen.

BRADEN*-Skala					
Sensorisches Empfindungsvermögen Fähigkeit, adäquat auf druckbedingte Beschwerden zu reagieren		Mobilität Fähigkeit, die Position zu wechseln und zu halten		Aktivität Ausmaß der physischen Aktivität	
fehlt	1	komplett immobil	1	bettlägerig	1
stark eingeschränkt	2	stark eingeschränkt	2	sitzt auf	2
leicht eingeschränkt	3	gering eingeschränkt	3	geht wenig	3
vorhanden	4	mobil	4	geht regelmäßig	4
Ernährung Ernährungsgewohnheiten		Feuchtigkeit Ausmaß, in dem die Haut Feuchtigkeit ausgesetzt ist		Reibung und Scherkräfte Fähigkeit, im Bett/im Sessel die richtige Position zu halten	
sehr schlecht	1	ständig feucht	1	Problem	1
mäßig	2	oft feucht	2	potentielles Problem	2
adäquat	3	manchmal feucht	3	kein Problem zur Zeit	3
gut	4	selten feucht	4		
Gesamtpunktzahl:					

NORTON*-Skala									
Körperlicher Zustand		Geistiger Zustand		Aktivität		Beweglichkeit		Inkontinenz	
gut	4	klar	4	geht ohne Hilfe	4	voll	4	keine	4
leidlich	3	apathisch, teilnahmslos	3	geht mit Hilfe	3	kaum eingeschränkt	3	manchmal	3
schlecht	2	verwirrt	2	rollstuhlbedürftig	2	sehr eingeschränkt	2	meistens Urin	2
sehr schlecht	1	stuporös	1	bettlägerig	1	voll eingeschränkt	1	Urin und Stuhl	1
Gesamtpunktzahl:									

BRADEN-Punktzahl	NORTON-Punktzahl	Risiko	Vorbeugung					
23-18	20-15	gering (0)	↑	↑	Kalli HR	↑		
17-14	14-13	mittel (1)	Prima	Prima plot		Kalli Form	Iskio visco	Iskio b-m
13-9	12-9	hoch (2)	↓	↓		↓		
8-6	8-5	sehr hoch (3)						

*Die Evaluierung muss dem klinischen Zustand entsprechen. Die Note muss bei Ankunft der Person in einer Einrichtung ermittelt und jedes Mal, wenn ein Ereignis in Bezug auf die Pathologie oder den Allgemeinzustand der Person eintritt, neu eingestuft werden, um eventuelle Änderungen in der Prävention einleiten zu können.

Auswahlkriterien für die richtige Unterlage

Die Wahl der richtigen Unterlage hängt von folgenden Faktoren ab:

- der Morphologie der Person (Verhältnis zwischen Gewicht/Körperform)
- der Einschätzung der Risikofaktoren (z. B.: nach Braden- oder Norton-Skala)

Zusätzlich zum Einsatz der richtigen Unterlage sind eine Reihe von vorbeugenden Maßnahmen erforderlich:

- die richtige Einstellung des Rollstuhls, entsprechend der Morphologie der Person
- die richtige Haltung im Rollstuhl (Entlastung des Kreuzbeins, kein Rutschen nach vorne etc.)
- ein Wechseln der Position alle 2 bis 3 Stunden, ein Aufrichten oder Bewegung, um die Muskelmasse zu erhalten.
- ein Überprüfen des Hautzustands (regelmäßiges Wechseln von Hygieneeinlagen, Feuchtigkeitsversorgung der Haut etc.)
- eine ausgewogene Ernährung (quantitativ und qualitativ)

Aufgabe der richtigen Unterlage

Ziel einer angepassten Unterlage ist es, den Druck an den gefährdeten Stellen zu vermindern, und das Körpergewicht gleichmäßig auf die gesamte Kontaktfläche zu verteilen. Durch die Druckentlastung wird die Gefahr einer Dekubitusentstehung verringert. Diese Druckreduzierung ist das Ergebnis:

- der Elastizität des Materials, bei Produkten aus viskoelastischem Schaumstoff
- der richtigen Verteilung der Druckzonen durch eine größere Kontaktfläche
- der Reduzierung von Reibung und Scherkräften durch die Form des Kissens, das die richtige Position des Beckens gewährleistet.

Eigenschaften der Schaumstofftypen

Viskoelastischer Schaumstoff ist ein Schaumstoff mit Formgedächtnis, der sich hervorstehenden, knöchigen Körperstellen perfekt anpasst und diese umschmiegt. Durch diese gleichmäßigere Verteilung auf die Kontaktfläche werden die Druckstellen reduziert.



Eigenschaften der Bezüge

Die Bezüge sind angemessen dehnbar und vermeiden so Reibung und Scherkräfte. Ihre atmungsaktiven Eigenschaften vermeiden eine Mazeration der Haut. Bei Inkontinenz schützt der flüssigkeitsundurchlässige Bezug die Unterlage.



Pharmatex

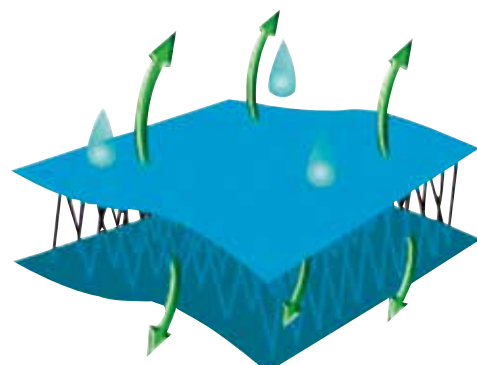

3D Maschennetz

PRIMA FORM



**HMV-Nr.
II.39.01.1015**

Material
Visko RG 80
Bezug
Wasserdicht
Atmungsaktiv
Abziehbar
Garantie
Belastbarkeit
Mini 40 kg
Feuerklasse
EN 597-1/2
CE-Kennzeichnung
93/42/EWG
Indikationen
BIS GRAD 2 Nach EPUAP

Hinweis der Ergotherapeutin Sonia Baudry

Dieses Kissen ist für Personen mit einem ausreichenden Muskeltonus und guter Körperhaltung geeignet, die die Tätigkeiten des täglichen Lebens noch selbst bewerkstelligen und die erforderlichen Veränderungen der Körperhaltung im Laufe des Tages ohne Hilfe ausführen können

Anwendung bei Personen ohne statische Haltungsstörungen im Sessel (in frontaler und sagittaler Ebene) in Pflegeeinrichtungen und zu Hause.

- aus viskoelastischem Schaumstoff mit Formgedächtnis
- umgibt die Sitz-, Kreuz- sowie Steißbeinzone
- passt sich der Morphologie perfekt an Stabilisierung des Beckens
- Verbesserung des Sitzkomforts
- inkl. abnehmbarem Pharmatex Inko PU-Bezug
- wasserdicht und flüssigkeitsdicht

Artikel-Nr.	Breite	Tiefe	Höhe
DI7.17264	38 cm	38 cm	7 cm
DI7.17265	40 cm	38 cm	7 cm
DI7.17260	40 cm	40 cm	7 cm
DI7.17266	42 cm	42 cm	7 cm
DI7.17270	43 cm	40 cm	7 cm
DI7.17277	45 cm	40 cm	7 cm
DI7.17275	45 cm	43 cm	7 cm
DI7.17276	45 cm	45 cm	7 cm
DI7.17289	48 cm	43 cm	7 cm
DI7.17280	50 cm	45 cm	7 cm

Max. Benutzergewicht : 90 kg für Breiten ≤ 45 cm
100 kg für Breiten > 45 cm

TECHNISCHE DATEN

Sitzfläche	Viskoschaum RG 80				
Pharmatex Bezug	60% Polyurethan - 40% Polyester CRIB 5				
Antirutschunterseite	57% Polyurethan - 43% Polyester				
Schaumreinigung					
Bezugreinigung					

Mittleres-Hohes Risiko
nach Braden & Norton

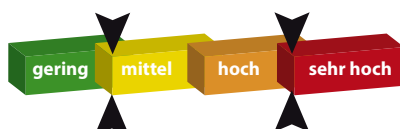

**HMV-Nr.
II.39.01.1014**



Hinweis der Ergotherapeutin Sonia Baudry

Ich empfehle Kalliform für Personen, die anatomische Stützpunkte brauchen, um die richtige Position im Rollstuhl zu finden. Dieses Kissen beugt der Gefahr einer Dekubitusbildung durch eine falsche Position des Beckens und der Beine vor

Anwendung bei Personen ohne statische Haltungstörungen (in frontaler und sagittaler Ebene) in Pflegeeinrichtungen und zu Hause.

- anatomische Form
- passt sich den Konturen des Körpers an
- gewährleistet eine Stabilisierung des Beckens
- richtige Sitzposition im Rollstuhl
- deutliche Druckentlastung & optimale Druckverteilung
- verleiht einen natürlichen Sitzkomfort
- inkl. abnehmbarem Pharmatex Inko PU-Bezug
- wasserdicht und flüssigkeitsdicht

Artikel-Nr.	Breite	Tiefe	Höhe	Artikel-Nr.	Breite	Tiefe	Höhe
D17.17209	34 cm	36 cm	8 cm	D17.17226	42 cm	40 cm	8 cm
D17.17212	34 cm	38 cm	8 cm	D17.17295	42 cm	42 cm	8 cm
D17.17214	36 cm	36 cm	8 cm	D17.17227	42 cm	45 cm	8 cm
D17.17216	36 cm	38 cm	8 cm	D17.17267	43 cm	44 cm	8 cm
D17.17234	38 cm	38 cm	8 cm	D17.17225	45 cm	40 cm	8 cm
D17.17217	38 cm	42 cm	8 cm	D17.17235	46 cm	45 cm	8 cm
D17.17294	40 cm	40 cm	8 cm	D17.17237	45 cm	42 cm	8 cm
D17.17218	40 cm	42 cm	8 cm	D17.17229	48 cm	40 cm	8 cm
D17.17219	40 cm	45 cm	8 cm	D17.17236	48 cm	43 cm	8 cm
D17.17228	42 cm	38 cm	8 cm	D17.17271	48 cm	45 cm	8 cm
				D17.17299	50 cm	45 cm	8 cm

Max. Benutzergewicht: 100 kg für Breiten < 45 cm
130 kg für Breiten > 45 cm

TECHNISCHE DATEN

Sitzfläche	Viskoschaum RG 80				
Pharmatex Bezug	60% Polyurethan - 40% Polyester CRIB 5				
Antirutschunterseite	57% Polyurethan - 43% Polyester				
Schaumreinigung					
Bezugreinigung					



Material
Visko RG 80
Bezug
Wasserdicht
Atmungsaktiv
Abziehbar
Garantie
Belastbarkeit
Mini 40 kg
Feuerklasse
EN 597-1/2
CE-Kennzeichnung
93/42/EWG
Indikationen
BIS GRAD 2 Nach EPUAP

PRIMA CLEAN

Material

Polyester TPE
Bezug

Wasserdicht

Atmungsaktiv
Garantie

Belastbarkeit

Mini 40 kg
Feuerklasse

EN 597-1/2
CE-Kennzeichnung

93/42/EWG













Mit einer Höhe von 6 cm bietet das Sitzkissen Prima Clean eine optimale Druckentlastung auf allen herkömmlichen Stühlen, Komfortstühlen sowie idealerweise auf Duschstühlen und anderen abwaschbaren Stühlen besonders in Kliniken und Pflegeeinrichtungen.

Anwendung zur Dekubitusprophylaxe bei Personen mit hoher Hautfeuchtigkeit.

- Das komplette Kissen inklusive Bezug ist ohne Verlust seiner Eigenschaften in der Maschine bei 40°C waschbar.
- Trocknet sehr schnell.
- Gute Druckverteilung.
- Gute Belüftung zur Vermeidung von Schweißbildung und Mazeration.
- Rutschfeste Unterseite.

Artikel-Nr.	Breite	Tiefe	Höhe
04.270	38 cm	40 cm	6 cm
04.271	40 cm	43 cm	6 cm
04.272	43 cm	46 cm	6 cm
04.273	46 cm	50 cm	6 cm

TECHNISCHE DATEN

Gitterstruktur	PES und TPE				
3D-Maschennetzbezug	100% Polyester Innenseite 100% PU				
Antirutschunterseite	57% Polyurethan - 43% Polyester				
TPE Reinigung					
Bezugreinigung					

**HMV-Nr.
I I.39.04.400 I**



Basierend auf seinem besonders technischen Design, bietet das Iskio Clean, dank seiner Steiß- und Sitzbeinhöcker Aussparungen, eine besonders effiziente Druckentlastung.

Die Sitzhöhe von 8 cm bietet eine gute Einsinktiefe für Menschen mit asymmetrischer Sitzposition. Das innovative Design des Sitzkissens kombiniert mehrere Schichten einer besonderen Tragekapazität (auf dem Prinzip des Abstandsgewirkes), um den täglichen Sitzkomfort zu verbessern und die Entwicklung von Druckgeschwüren zu verhindern.

Anwendung zur Dekubitusprophylaxe und Therapie bis Grad 3 (nach Epuap) bei Personen mit hoher Hautfeuchtigkeit.

- Das komplette Kissen inklusive Bezug ist ohne Verlust seiner Eigenschaften in der Maschine bei 40°C waschbar.
- Schnelles Trocknen an der Luft.
- Optimale Druckentlastung durch Aussparungen am Steißbein sowie an den Sitzbeinhöckern.
- Hervorragende Luftzirkulation um die Mazerationsgefahr zu vermeiden.
- Rutschfeste Unterseite.
- Innenleben mit verringerter Schmutzanhaftung.

Artikel-Nr.	Breite	Tiefe	Höhe
04.280	40 cm	40 cm	8 cm
04.281	43 cm	43 cm	8 cm
04.284	46 cm	45 cm	8 cm
04.285	48 cm	43 cm	8 cm
04.286	55 cm	46 cm	8 cm

TECHNISCHE DATEN







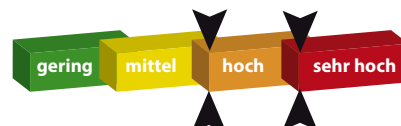

Gitterstruktur	PES und TPE				
3D-Maschennetzbezug	100% Polyester Innenseite 100% PU				
Antirutschunterseite	57% Polyurethan - 43% Polyester				
TPE Reinigung					
Bezugreinigung					

Material	
Polyester TPE	
Bezug	
Wasserdicht	
	Atmungsaktiv
Garantie	
Belastbarkeit	
Mini 40 kg	
Feuerklasse	
EN 597-1/2	
CE-Kennzeichnung	
93/42/EWG	
Druckentlastung	
Indikationen	BIS GRAD 3 Nach EPUAP

Hohes Risiko
nach Braden & Norton



ISKIO VISCO

Material

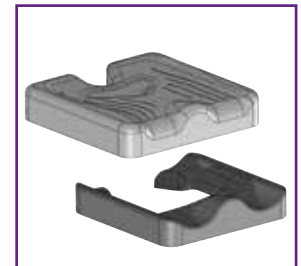
Visko RG 80
Bezug

Wasserdicht

Atmungsaktiv

Abziehbar
Garantie

Belastbarkeit

Mini 40 kg
Feuerklasse

EN 597-1/2
CE-Kennzeichnung

93/42/EWG
Druckentlastung

Indikationen
BIS GRAD 3 Nach EPUAP



Hinweis der Ergotherapeutin Sonia Baudry















Die ISKIO VISCO Sitzkissen empfehle ich, wenn eine Entlastung der Steiß- und Sitzbeingegend für die Dekubitusprophylaxe besonders wichtig ist, vor allem bei einer Retroversion des Beckens.

Anwendung bei Personen mit einem Dekubitusrisiko aufgrund von statischen Haltungstörungen (nach vorne Rutschen der Sitzfläche mit erhöhtem Druck im Sitz- und Kreuzbeinbereich) für Personen in Pflegeeinrichtungen und zu Hause.

- Entlastung der hervorstehenden Knochenbereiche und Risikozonen
- Wasserdichter 3D-Maschennetzbezug inkl. Inko-Pu-Bezug
- Entlastung des Becken-, Sitz- und Kreuzbeinbereichs
- Optimale Druckverteilung
- Fester und anatomischer Kern umbettet das Gesäß
- Rückseitige Steißaussparung incl. Gesäßabsenkung
- Besteht aus 100% Viscoschaum mit 2 Raumgewichten

Artikel-Nr.	Breite	Tiefe	Höhe
D17.17008	40 cm	40 cm	10,5 cm
D17.17018	43 cm	43 cm	10,5 cm
D17.17028	46 cm	43 cm	10,5 cm
D17.17038	50 cm	45 cm	10,5 cm

TECHNISCHE DATEN

Sitzfläche	Viskoschaum RG 80				
Schaumkern	Viskoschaum RG 80				
3D-Maschennetz	Polyester + Polyurethanfilm				
Pharmatex Bezug	60% Polyurethan - 40% Polyester CRIB 5				
Antirutschunterseite	57% Polyurethan - 43% Polyester				
Schaumreinigung					
Bezugreinigung Pharmatex					
Bezugreinigung 3D					

Mittleres-Hohes Risiko
nach Braden & Norton

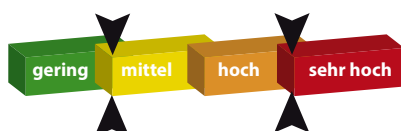

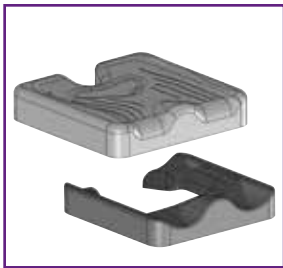

Hinweis der Ergotherapeutin Sonia Baudry

Ich empfehle das ISKIO b-m Sitzkissen für Personen, die zu einem nach vorne oder seitlichen Wegrutschen tendieren. Eine korrekte Sitzposition ermöglicht eine bessere funktionelle Stabilität, sodass der Patient die Aufgaben des täglichen Lebens leichter bewerkstelligen kann.

Anwendung zur Dekubitusprophylaxe und -therapie bei Personen mit statischen Haltungsstörungen im Sitzen (nach vorne Rutschen auf der Sitzfläche mit erhöhtem Druck im Sitz- und Kreuzbeinbereich) für Personen in Pflegeeinrichtungen und zu Hause.

- Die erzeugte Oberschenkelneigung verhindert die Retroversion des Beckens
- Erhöhung der Widerstandskraft bestimmter Patienten
- Entlastung der hervorstehenden Knochenbereiche
- Fester und anatomischer Kern umbettet das Gesäß
- Rückseitige Steiðaussparung incl. Gesäßabsenkung
- Besteht aus Viskoschaum und H.R. Schaumstoff
- Entlastung des Becken-, Sitz- und Kreuzbeinbereichs
- Eindeutige Verbesserung des Komforts und optimale Druckverteilung
- Wasserdichter 3D-Maschennetzbezug inkl. Inko-Pu-Bezug

Artikel-Nr.	Breite	Tiefe	Höhe	Artikel-Nr.	Breite	Tiefe	Höhe
HMV-Nr. 11.39.01.2018				HMV-Nr. 11.39.01.2019			
D17.17007	38 cm	40 cm	8,5 cm	D17.17107	38 cm	40 cm	10,5 cm
D17.17112	38 cm	43 cm	8,5 cm	D17.17113	38 cm	43 cm	10,5 cm
D17.17106	40 cm	40 cm	8,5 cm	D17.17108	40 cm	40 cm	10,5 cm
D17.17111	40 cm	43 cm	8,5 cm	D17.17114	40 cm	43 cm	10,5 cm
D17.17116	43 cm	43 cm	8,5 cm	D17.17118	43 cm	43 cm	10,5 cm
D17.17032	43 cm	45 cm	8,5 cm	D17.17132	43 cm	45 cm	10,5 cm
D17.17126	46 cm	43 cm	8,5 cm	D17.17128	46 cm	43 cm	10,5 cm
D17.17034	46 cm	45 cm	8,5 cm	D17.17134	46 cm	45 cm	10,5 cm
D17.17133	48 cm	45 cm	8,5 cm	D17.17135	48 cm	45 cm	10,5 cm
D17.17136	50 cm	45 cm	8,5 cm	D17.17138	50 cm	45 cm	10,5 cm

Sitzfläche	Viskoschaum RG 80				
Schaumkern	Kaltschaum RG 37				
3D-Maschennetz	Polyester + Polyurethanfilm				
Pharmatex Bezug	60% Polyurethan - 40% Polyester CRIB 5				
Antirutschunterseite	57% Polyurethan - 43% Polyester				
Schaumreinigung					
Bezugreinigung					

Mittleres-Hohes Risiko
nach Braden & Norton

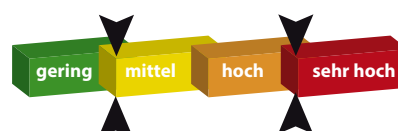

Material
Visko RG 80
Kaltschaum RG 37
Bezug
Wasserdicht
Atmungsaktiv
Abziehbar
Garantie
3 Jahre
Belastbarkeit
150 kg
Mini 40 kg
Feuerklasse
EN 597-1/2
CE-Kennzeichnung
93/42/EWG
Druckentlastung
H
Indikationen
BIS GRAD 3 Nach EPUAP

ISKIO AIR - KALLI AIR

Material

Neopren
Bezug

Wasserdicht

Atmungsaktiv

Abziehbar
Garantie

Belastbarkeit

Mini 20 kg
Feuerklasse

EN 597-1/2
CE-Kennzeichnung

93/42/EWG
Indikationen
BIS GRAD 4 Nach EPUAP



ISKIO AIR



KALLI AIR

ISKIO AIR

Das Iskio Air Kissen ermöglicht eine gleichmäßige Druckverteilung, da es sich optimal den Körperkonturen anpassen kann. Seine besonders ergonomische Form garantiert die maximale Anpassung an den Benutzer. Das Risiko des Durchsitzens wird dank der speziellen Zellstruktur erheblich reduziert. Aufgrund der enorm hohen Elastizität und Qualität des Neoprens, bietet das Iskio Air einen optimalen Komfort und kann somit über eine besonders lange Zeit eingesetzt werden.

Anwendung zur Dekubitustherapie bis Grad 4 nach EPUAP bei Personen im Rollstuhl mit einem hohen bis sehr hohen Risiko Druckgeschwüre zu entwickeln. Dank seines 2-Kammersystems besonders gut geeignet bei asymmetrischer Sitzposition.

Artikel-Nr.				Breite	Tiefe	Höhe
NEG I 800	I Kammer	NEG I 801	2 Kammern	36 cm	38 cm	6,7 cm
NEG I 802	I Kammer	NEG I 803	2 Kammern	38 cm	38 cm	7 cm
NEG I 804	I Kammer	NEG I 805	2 Kammern	42 cm	40 cm	7,5 cm
NEG I 806	I Kammer	NEG I 807	2 Kammern	45 cm	43 cm	8 cm
NEG I 808	I Kammer	NEG I 809	2 Kammern	50 cm	46 cm	8,5 cm

NEG I 806 | I Kammer | **HMV Nr.:** | 1.39.03.0005











KALLI AIR

Anwendung zur Dekubitustherapie bis Grad 4 nach EPUAP bei Personen im Rollstuhl mit einem hohen bis sehr hohen Risiko Druckgeschwüre zu entwickeln. Dank seiner 6-eckig geformten und verformbaren Luftzellen passt sich das Kalli Air nahezu allen Morphologien an.

Artikel-Nr.	Breite	Tiefe	Höhe
NEG I 830	38 cm	42 cm	6 cm
NEG I 831	42 cm	38 cm	6 cm
NEG I 832	41 cm	45 cm	6 cm
NEG I 833	45 cm	41 cm	6 cm

Artikel-Nr.	Breite	Tiefe	Höhe
NEG I 834	49 cm	51 cm	6 cm
NEG I 835	49 cm	51 cm	8,7 cm
NEG I 836	51 cm	49 cm	6 cm
NEG I 837	51 cm	49 cm	8,7 cm

TECHNISCHE DATEN

Luftzellen	100% Neopren				
Pharmatex Bezug	60% Polyurethan - 40% Polyester CRIB 5				
Antirutschunterseite	57% Polyurethan - 43% Polyester				
Zellenreinigung					
Bezugreinigung					

Hohes - Sehr hohes Risiko
nach Braden & Norton

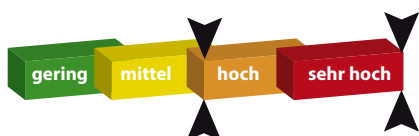



Das Wechseldrucksitzkissen DYNASEAT besteht aus einem viskoelastischen Schaumstoffband zur Positionierung der Oberschenkel und verhindert ein Abrutschen nach vorne. Das Set besteht aus einer schrägen Trägerschicht aus Kaltschaum RG 40 und 6 Luftzellen aus PVC.

Aggregat mit Batterie: - 2 therapeutische Modi: dynamisch und statisch

- 2 dynamische Zykluszeiten

- 3 Komfort Modi: fest - mittel - weich

Artikel-Nr.	Breite	Tiefe	Höhe
327042	43 cm	43 cm	10 cm

TECHNISCHE DATEN

Luftzellen	PVC				
Trägerschicht	Kaltschaum RG 40				
Stützschiicht	Viskoschaum RG 50				
Pharmatex Bezug	60% Polyurethan - 40% Polyester CRIB 5				
Antirutschunterseite	57% Polyurethan - 43% Polyester				
Zellenreinigung					
Bezugreinigung					

Material
PVC
Visko RG 50
Kaltschaum RG 40
Bezug
Wasserdicht
Atmungsaktiv
Abziehbar
Garantie
Belastbarkeit
Mini 40 kg
Feuerklasse
EN 597-1/2
CE-Kennzeichnung
93/42/EWG

Hohes - Sehr Hohes Risiko
nach Braden & Norton

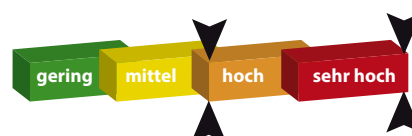

PRIMA XXL



Material
Visko RG 80
Kaltschaum RG 40
Bezug
Wasserdicht
Atmungsaktiv
Abziehbar
Garantie
Belastbarkeit
Mini 40 kg
Feuerklasse
EN 597-1/2
CE-Kennzeichnung
93/42/EWG
Indikationen
BIS GRAD 2 Nach EPUAP

Hinweis der Ergotherapeutin Sonia Baudry

Dieses Kissen ist für schwergewichtige Personen mit einem ausreichenden Muskeltonus und guter Körperhaltung geeignet. Der spezielle 3D Maschennetzbezug (Abstandsgewirke) sorgt für ein optimales Mikroklima und ist somit für Personen mit hoher Hautfeuchtigkeit besonders gut geeignet

Anwendung bei Personen ohne statische Haltungstörungen im Rollstuhl, Sessel (in frontaler und sagittaler Ebene) in Pflegeeinrichtungen und zu Hause.

- Oberschicht 7 cm viskoelastischer Schaumstoff mit Formgedächtnis RG 80
- Trägerschicht 3 cm hochverdichteter Schaumstoff RG 40
- perfekte Anpassung an die Morphologie und Stabilisierung des Beckens
- Verbesserung des Sitzkomforts
- inkl. abnehmbarem und wasserdichten 3D Maschennetzbezug (Abstandsgewirke)

Artikel-Nr.	Breite	Tiefe	Höhe
17.220	50 cm	48 cm	10 cm
17.224	55 cm	50 cm	10 cm
17.221	55 cm	55 cm	10 cm
17.225	60 cm	50 cm	10 cm
17.226	65 cm	50 cm	10 cm
17.227	65 cm	55 cm	10 cm
17.228	65 cm	60 cm	10 cm
17.229	70 cm	50 cm	10 cm

TECHNISCHE DATEN

Sitzfläsche	Viskoschaum RG 80 Kaltschaum RG 40				
3D-Maschennetz	Polyester + Polyurethanfilm				
Pharmatex Bezug	60% Polyurethan - 40% Polyester, CRIB 5				
Antirutschunterseite	57% Polyurethan - 43% Polyester				
Schaumreinigung					
Bezugreinigung					

Mittleres-Hohes Risiko
nach Braden & Norton

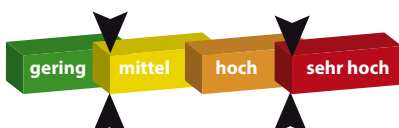

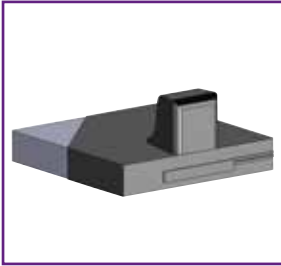

Hinweis der Ergotherapeutin Sonia Baudry

Die richtige Ausrichtung der Beine spielt eine wesentliche Rolle für die korrekte Haltung des Beckens. Dies ist ein wichtiger Ausgangspunkt und eine Maßnahme der Dekubitusprophylaxe

Indikationen

Anwendung insbesondere bei Personen mit einem Muskelschwund der Adduktoren der Hüfte und der Oberschenkel. Das Kissen bietet eine wirksame Alternative, die weniger traumatisierend als eine Fixierung im Rollstuhl ist.

Gegenanzeigen

Das Kissen ist nicht dafür vorgesehen ein Rutschen nach vorne zu vermeiden, da es hierbei zu einem zu hohen Druck in der Schambeingegend kommen kann.

- Umgebung der Sitz-, Kreuz- sowie Steißbeinzone
- Perfekte Anpassung an die Morphologie des Benutzers
- Stabilisierung des Beckens auf der Sitzfläche
- Vorbeugung ungünstiger Positionen dank des Abduktionskeils
- Verringerung des Muskelschwunds der unteren Gliedmaßen
- Berücksichtigung der natürlichen Form der Oberschenkel
- inkl. abnehmbarem Pharmatex Inko PU-Bezug
- wasserdicht und flüssigkeitsdicht

Artikel-Nr.	Breite	Tiefe	Höhe
D17.17265P	40 cm	38 cm	7 cm
D17.17260P	40 cm	40 cm	7 cm
D17.17270P	43 cm	40 cm	7 cm
D17.17275P	45 cm	43 cm	7 cm
D17.17280P	50 cm	45 cm	7 cm

TECHNISCHE DATEN

Sitzfläche	Viskoschaum RG 80				
Pharmatex Bezug	60% Polyurethan - 40% Polyester CRIB 5				
Antirutschunterseite	57% Polyurethan - 43% Polyester				
Schaumreinigung					
Bezugreinigung					

Material	
Visko RG 80	
Bezug	
Wasserdicht	
Atmungsaktiv	
Abziehbar	
Garantie	
Belastbarkeit	
Mini 40 kg	
Feuerklasse	
EN 597-1/2	
CE-Kennzeichnung	
93/42/EWG	
Indikationen	BIS GRAD 2 Nach EPUAP

Mittleres-Hohes Risiko
nach Braden & Norton

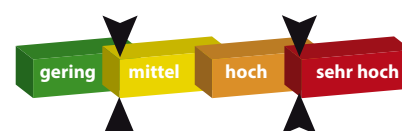

Material

Kaltschaum RG 37
Bezug

Wasserdicht

Atmungsaktiv

Abziehbar
Garantie

Belastbarkeit

Mini 40 kg
Feuerklasse

EN 597-1/2
CE-Kennzeichnung

93/42/EWG



Hinweis der Ergotherapeutin Sonia Baudry

Ich empfehle das Kalli H.R. Sitzkissen für bewegungseingeschränkte Personen oder jene, die lange in sitzender Position verweilen

Anwendung das KALLI H.R. aus hochverdichtetem Schaumstoff ist eine optimale Lösung für die Erhöhung des Sitzkomforts in Rollstühlen und normalen Sitzgelegenheiten. Das Kissen eignet sich besonders für bewegungseingeschränkte Personen oder jene, die lange in sitzender Position verweilen.







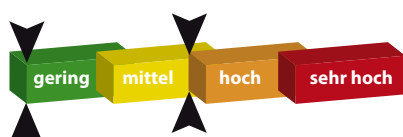



- aus hochverdichtetem Schaumstoff RG 37
- optimale Lösung für die Erhöhung des Sitzkomforts
- ergonomische Form für eine angenehme Sitzposition
- Gute Anpassung in Rollstühlen und normalen Sitzgelegenheiten
- geeignet für bewegungseingeschränkte Personen
- Verbesserung der Körperhaltung
- inkl. abnehmbarem Pharmatex Inko PU-Bezug
- wasserdicht und flüssigkeitsdicht

Artikel-Nr.	Breite	Tiefe	Höhe
D04.234PX	38 cm	38 cm	8 cm
D04.294PX	40 cm	40 cm	8 cm
D04.295PX	42 cm	42 cm	8 cm
D04.297PX	43 cm	44 cm	8 cm
D04.237PX	45 cm	42 cm	8 cm
D04.235PX	46 cm	45 cm	8 cm
D04.236PX	48 cm	43 cm	8 cm
D04.299PX	50 cm	45 cm	8 cm

Geringes-Mittleres Risiko
nach Braden & Norton



TECHNISCHE DATEN

Sitzfläche	Kaltschaum RG 37				
Pharmatex Bezug	60% Polyurethan - 40% Polyester CRIB 5				
Antirutschunterseite	57% Polyurethan - 43% Polyester				
Schaumreinigung					
Bezugreinigung					



Hinweis der Ergotherapeutin Sonia Baudry

Ich empfehle Kalli Multi für Personen, die anatomische Stützpunkte brauchen, um die richtige Position im Multifunktionsrollstuhl zu finden. Dieses Kissen beugt der Gefahr einer Dekubitusbildung durch eine falsche Position des Beckens und der Beine vor.

Das Kalli Multi besteht aus einem Kern aus Viskoschaum RG 80 (Sitzfläche) und einer Kaltschaum Verlängerung von 8 cm. Diese Verlängerung bietet zusätzlichen Halt wird aber nicht genutzt da sie unter der Rückenlehne des Multifunktionsrollstuhls liegt.

- besonders geeignet für Multifunktionsrollstühle
- anatomische Form
- gewährleistet eine Stabilisierung des Beckens
- richtige Sitzposition im Rollstuhl
- deutliche Druckentlastung & optimale Druckverteilung
- verleiht einen natürlichen Sitzkomfort
- inkl. abnehmbarem Pharmatex Inko PU-Bezug

Artikel-Nr.	Breite	Tiefe	Höhe
17.KM405 I	40 cm	51 cm	8 cm
17.KM465 I	46 cm	51 cm	8 cm
17.KM505 I	50 cm	51 cm	8 cm

TECHNISCHE DATEN

Sitzfläche	Viskoschaum RG 80				
Verlängerung	Kaltschaum RG 37				
Pharmatex Bezug	60% Polyurethan - 40% Polyester CRIB 5				
Antirutschunterseite	57% Polyurethan - 43% Polyester				
Schaumreinigung					
Bezugreinigung					

Material
Visko RG 80
Kaltschaum RG 37
Bezug
Wasserdicht
Atmungsaktiv
Abziehbar
Garantie
Belastbarkeit
Mini 40 kg
Feuerklasse
EN 597-1/2
CE-Kennzeichnung
93/42/EWG

Geringes-Mittleres Risiko
nach Braden & Norton



Material

Visko RG 80

Kaltschaum RG 37
Bezug

Wasserdicht

Atmungsaktiv

Abziehbar
Garantie

Feuerklasse

EN 597-1/2
CE-Kennzeichnung

93/42/EWG



Hinweis der Ergotherapeutin Sonia Baudry















Ich empfehle das Kallidos Rückenkissen für Personen mit einem örtlichen Überdruck aufgrund einer veränderten Wirbelsäulenkrümmung oder für Personen, die dazu tendieren, aufgrund einer leichten Fehlhaltung den Oberkörper zur Seite zu neigen.

Anwendungsempfehlungen. Das Rückenkissen verbessert den Sitzkomfort und gewährleistet eine zusätzliche Polsterung der Rückenlehne. Eine unbequeme Rückenhaltung kann dazu führen, dass die Person auf der Sitzfläche des Sessels hinabrutscht.

- Reduzierung des Kontakts mit dem Sesselrahmen
- Druckverteilung im Bereich der Wirbelsäule & der Schulterblätter
- genaue Anpassung an die Morphologie des Körpers
- optimale Lösung bei Fehlstellungen wie z.B. einer Kyphose
- Reduzierung der Reibungsflächen
- größerer Komfort im Alltag
- inkl. abnehmbarem Pharmatex Inko PU-oder Jersey-Bezug

Artikel-Nr.	Breite	Tiefe	Höhe
Kallidos visco			
D17.19110	43 cm	5/10 cm	44 cm
D17.19210	48 cm	5/10 cm	46 cm
Kallidos H.R.			
D04.110	43 cm	5/10 cm	44 cm
D04.210	48 cm	5/10 cm	46 cm

TECHNISCHE DATEN

Kallidos visco	Viskoschaum RG 80
Pharmatex Bezug	60% Polyurethan - 40% Polyester CRIB 5
Bezugreinigung	    
Kallidos H.R.	Kaltschaum RG 37
Jersey Oberseite Bezug	100% Baumwolle
Pharmatex Rand Bezug	60% Polyurethan - 40% Polyester
Schaumreinigung	    
Bezugreinigung	    

Geringes-Mittleres Risiko
nach Braden & Norton

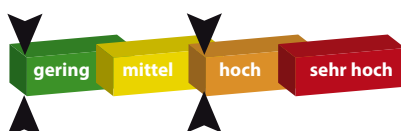

SET KALLIDOS



Artikel-Nr.	Bezeichnung	Breite	Tiefe	Höhe	Artikel-Nr.	Bezeichnung
Kalli dos visco		43 cm	5/10 cm	44 cm	Kalli dos H.R.	
D17.19111	+ Kalli Form	38 cm	38 cm	8 cm	D04.111	+ Kalli H.R.
D17.19112	+ Kalli Form	40 cm	40 cm	8 cm	D04.112	+ Kalli H.R.
D17.19113	+ Kalli Form	42 cm	42 cm	8 cm	D04.114	+ Kalli H.R.
D17.19115	+ Kalli Form	43 cm	44 cm	8 cm	D04.116	+ Kalli H.R.
Kalli dos visco		48 cm	5/10 cm	46 cm	Kalli dos H.R.	
D17.19211	+ Kalli Form	46 cm	45 cm	8 cm	D04.211	+ Kalli H.R.
D17.19212	+ Kalli Form	48 cm	43 cm	8 cm	D04.212	+ Kalli H.R.
D17.19213	+ Kalli Form	50 cm	45 cm	8 cm	D04.213	+ Kalli H.R.

KALLIDOS AIR



Anwendungsempfehlungen. Das Rückenkissen verbessert den Sitzkomfort und gewährleistet eine zusätzliche Polsterung der Rückenlehne. Eine unbequeme Rückenhaltung kann dazu führen, dass die Person auf der Sitzfläche des Sessels hinabrutscht.









- innovatives Design verhindert Überfüllung
- optimaler Komfort und ausgezeichnete Positionierung
- Druckverteilung im Bereich der Wirbelsäule & der Schulterblätter
- optimale Lösung bei Fehlstellungen wie z.B. einer Kyphose

Artikel-Nr.	Breite	Höhe	Tiefe
NEG1860	46 cm	45 cm	3 cm

TECHNISCHE DATEN

Kallidos Air	Polyurethan				
Jersey-Bezug	100% Baumwolle				
Zellenreinigung					
Bezugreinigung					

Material	
	Polyurethan
Bezug	
	Atmungsaktiv
	Abziehbar
Garantie	
CE-Kennzeichnung	
	93/42/EWG

Material

Angeschlossenes Sensorpanel
Funktionen

Positionierung

Bewegungszähler

Zeitähler

Statistik
Garantie

Belastbarkeit

Mini 40 kg
CE-Kennzeichnung

93/42/EWG



MEIN VERBÜNDETER GEGEN DEKUBITUS

Die innovative und einzigartige Gaspard Smartmatte ist mittels der dazugehörigen App als ständiger Begleiter und somit als «Verbündeter gegen Dekubitus» zu verstehen. Gaspard analysiert die Positionierung und Aktivität des Benutzers im Rollstuhl unter dem Sitzkissen auf autonome und intelligente Weise.

Artikel-Nr.	Breite	Tiefe	Höhe
GASPARD 1	40 cm	40 cm	0,4 cm
GASPARD 2	30 cm	30 cm	0,4 cm

Meine Funktionen:

ERKENNUNG
SCHLECHTER
POSITIONIERUNG



BEWEGUNGSZÄHLER



BERECHNUNG DER
VERBRACHTEN ZEIT



VERLAUF &
ERGEBNISSE



TECHNISCHE Merkmale

Stromversorgung	Akku mit magnetischem USB-Kabel nicht entfernbar
Batterielebensdauer	7 Tage
Anschlussart	Bluetooth 4.0 (BLE)
Kompatibilität	iOS 8. (Minimum) Android 5.0 (Minimum)

Risiko	geringes bis mittleres	mittleres bis hohes	hohes bis sehr hohes
Norton Skala	20 bis 13	12 bis 9	< 8
Braden Skala	23 bis 14	13 bis 9	< 8



KISSEN & DRUCKPFLEGE DIAGRAMM



	gering	mittel	hoch	sehr hoch
Belastbarkeit				
Komfort				
Mobilität				
Mikroklima				

RÜCKENKISSEN
<p>Kallidos H.R.</p>  <p> </p>
<p>Kalli dos visco</p>  <p> </p>
<p>Kallidos'Air</p>  <p> </p>

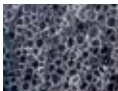
Stufe	Belastbarkeit		Mobilität	Mikroklima	Produkt	Belastbarkeit		Mobilität	Mikroklima	Produkt
KEINE					Prima'Clean					Kalli H.R.
GERING BIS HOHES					Prima Form					Prima XXL
	Kissen aus Kalt- und Viskoschaum									
					Kalli Form					Kalli Multi
				Iskio Visco					Iskio b-m	
Kissen mit Kernen aus Kalt- und Viskoschaum										
				Kalli'Air					Iskio'Air	
Luftgefülltes Einkammerkissen										
										Iskio'Clean
Kissen mit Kern aus Labyrinth TPE										
HOCH BIS					Iskio'Air					
Luftgefülltes Zweikammerkissen										
SEHR HOCH					Dynaseat					
Dynamisches Luftkissen										

U-FORM KISSEN

Material

Kaltschaum
Bezug

Wasserdicht









Abziehbar
Garantie

CE-Kennzeichnung

93/42/EWG



- Empfohlen bei Hämorrhoiden & Steißbeinbruch
- Zur Lagerung als Sitzkissen
- Zur Verwendung mit Urinflasche
- Mit Ausschnitt 27 x 18 cm
- Lokale Entlastung von Schmerzzonen

Artikel-Nr.	Maße (B x T x H)	Bezug
D02.2262	40 x 40 x 7 cm	Kunstleder dunkelblau

TECHNISCHE DATEN

Sitzfläche	Kaltschaum RG 30			
Kunstleder Bezug	85% PVC + 15% Grundträger (60% Polyester + 40% Baumwolle)			
Schaumreinigung				
Bezugreinigung				

WINKEL-RING KISSEN

Material

Kaltschaum RG 25
Bezug

Abziehbar
Garantie

CE-Kennzeichnung









93/42/EWG



- Empfohlen bei Hämorrhoiden & Steißbeinbruch
- Entlastung auch bei anderen Knochenbrüchen
- Mit gerader Seite
- Mit rundem Ausschnitt ca. 16 cm Durchmesser
- Lokale Entlastung von Schmerzzonen

Artikel-Nr.	Maße (B x T x H)	Bezug
D02.2413	43 x 43 x 8 cm	Jersey

TECHNISCHE DATEN

Sitzfläche	Kaltschaum RG 25			
Jersey Bezug	100% Baumwolle			
Schaumreinigung				
Bezugreinigung				

RINGKISSEN



- Empfohlen bei Hämorrhoiden & Steißbeinbruch
- Entlastung auch bei anderen Knochenbrüchen
- Zur Erleichterung bei Dammschnitten
- Mit rundem Ausschnitt ca. 16 cm Durchmesser
- Lokale Entlastung von Schmerzzonen

Artikel-Nr.	Maße (B x T x H)	Bezug
D02.2400	44 x 44 x 7 cm	Jersey

TECHNISCHE DATEN

Sitzfläche	Kaltschaum RG 37			
Jersey Bezug	100% Baumwolle			
Schaumreinigung				
Bezugreinigung				

Material

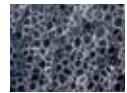

Kaltschaum RG 37

Bezug



Abziehbar

Garantie



CE-Kennzeichnung



93/42/EWG

HUFEISEN KISSEN



- Empfohlen bei Hämorrhoiden & Steißbeinbruch
- Zur Lagerung als Sitzkissen
- Zur Verwendung mit Urinflasche
- Mit Ausschnitt 40 x 14 cm
- Lokale Entlastung von Schmerzzonen

Artikel-Nr.	Maße (B x T x H)	Bezug
D02.2410	40 x 51 x 6 cm	Jersey

TECHNISCHE DATEN

Sitzfläche	Kaltschaum RG 37			
Jersey Bezug	100% Baumwolle			
Schaumreinigung				
Bezugreinigung				

Material

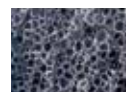

Kaltschaum RG 37

Bezug



Abziehbar

Garantie



CE-Kennzeichnung



93/42/EWG



Transporttasche

Als Set und wahlweise auch mit eigener Zusammenstellung erhältlich



LAGERUNGSHILFEN

POZ' IN' FORM®

LAGERUNGSHILFE IN RÜCKENLAGE-----46-48
LAGERUNGSHILFE BEI LATERALEM DEKUBITUS-----49
LAGERUNGSHILFE ZUR ENTLASTUNG FÜR BEIDE FERSEN-----50
LAGERUNGSHILFE ZUR ENTLASTUNG DES FUSSES-----50
LAGERUNGSHILFE ZUR ENTLASTUNG DER OBEREN GLIEDMASSEN-----51
LAGERUNGSHILFE ZUR ENTLASTUNG DES KOPFES-----51

KID' IN' FORM®

LAGERUNGSMATTE-----53
SETS-----53
ZYLINDERKISSEN-----54
SEITENLAGERUNGSKISSEN-----54
HALBMONDKISSEN-----55
SICHERHEITSGURT-----55
RINGKISSEN-----56
KISSEN MIT AUSSCHNITT-----56
RÜCKENKISSEN-----57
FERSENSCHONER-----57

LAGERUNGSHILFEN AUS VISKOSCHAUM

BEINLAGERUNGSKISSEN-----58
POPLITEALES KISSEN-----58
ABDUKTIONSKEIL-----59
SCHRÄGLAGERUNGSKISSEN 30°-----59
HALBROLLE-----60
CERVIKALRING-----60

FERSEN - UND ELLENBOGENSCHONER

BEINLAGERUNGSSCHIENE ATTELLAX-----61
ELLENBOGENSCHONER AUS SILIKONHOHLFASERN-----61
FERSENSCHONER AUS VISKOSCHAUM-----62
FERSENSCHONER AUS SILIKONHOHLFASERN-----62
FERSENSCHONER AUS KUNSTFELL-----63
FUSSKNÖCHELSCHONER AUS KALTSCHAUM-----63

Warum lagern ?

In der Dekubitusprophylaxe und -therapie ist die druckentlastende Lagerung des Patienten eine der wichtigsten Aufgaben des Pflegenden. Auch Patienten mit schmerzhaften Kontrakturen können dank angepasster Positionierungslösungen entlastet werden.

Im Rahmen der Behandlung eines Patienten mit Dekubitus oder Dekubitusrisiko und unabhängig von der gewählten Unterlage (Weichlagerungs- oder Wechseldruckmatratze, Gelunterlage...) ist es notwendig, ein Lagerungsprotokoll zu erstellen.

Dies ist in jeder Einrichtung anders, muss aber den Gesundheitszustand im Sinne von Braden – Norton berücksichtigen und einen regelmäßigen Positionswechsel sowie eine ebenso regelmäßige visuelle Inspektion von Haut und Gewebe beinhalten.

Warum mit Lagerungshilfen ?

Bis heute werden Patienten immer noch häufig mit herkömmlichen Kissen oder Decken gelagert. Also warum dann ein Lagerungsmodul ?

Die allgemeine Entwicklung in der Pflege hat verdeutlicht das durch eine hohe Anpassungsfähigkeit (optimale Verteilung des Materials im Inneren der Kissen) auch eine höhere Akzeptanz beim Patienten entsteht. Das bedeutet im Detail :

- Homogenität der Kissenfüllung : bleibt dauerhaft formstabil (auch bei Mikrobewegungen)
- Vorgeformte Kissen : erlaubt eine bessere Anpassungsfähigkeit durch optimale Druckverteilung
- Atmungsaktivität : reduziert die Mazeration der Haut, welches ein entscheidendes Kriterium gegen die Entstehung von Druckgeschwüren ist.
- Hygiene : erfüllt alle Hygienemaßnahmen in Einrichtungen durch hervorragende Hautverträglichkeit und Pflegeleichtigkeit des Materials
- Bequemlichkeit : erhöht die Akzeptanz eine dauerhafte Position zu halten

Wann Lagern ?

- Sobald ein Patient bettlägerig ist und eine erste Hautrötung zeigt.
- Sobald eine Weichlagerungs- oder Wechseldruckmatratze angeraten wird.

Wie Lagern ?

- Mit einer Hohllagerung und dadurch einer vollständigen Entlastung der Druckgeschwüre.
- Durch Vergrößerung der Liegefläche um den Druck zu verteilen und somit zu verringern.

WICHTIG : Positionswechsel und Mobilisierung so oft wie möglich !

LAGERUNGSBEISPIELE

Kopflagerung



Bauchlagerung

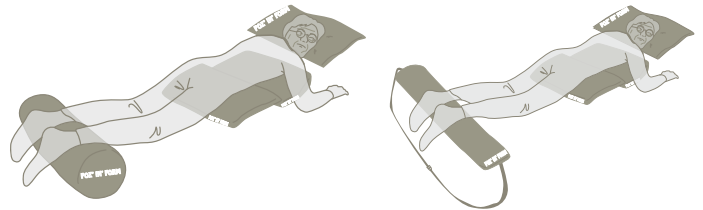

Oberkörperlagerung

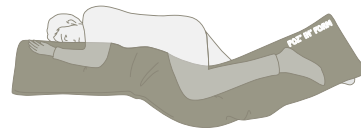

135° Lagerung

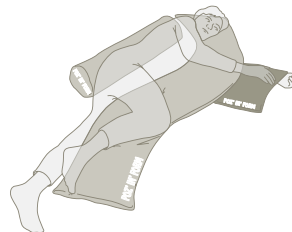
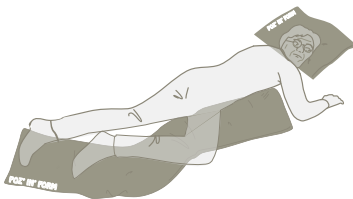

Semi-Fowler-Position



Fersenfreilagerung

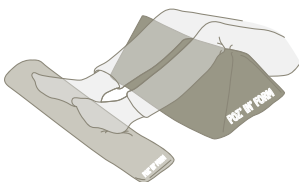

30° Lagerung

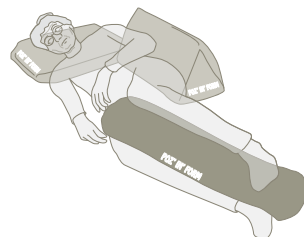

Mikrolagerung

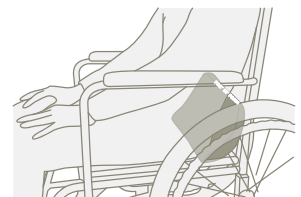

Gefährdete Druckpunkte



FÜLLMATERIAL : Micromax® Hohlfasern

- viskoelastisch
- mit Formgedächtnis
- besonders geeignet für Druckumverteilung
- luftdurchlässig
- verformbar
- geräuscharm
- bequem
- langlebig
- waschbar
- kein Verklumpen

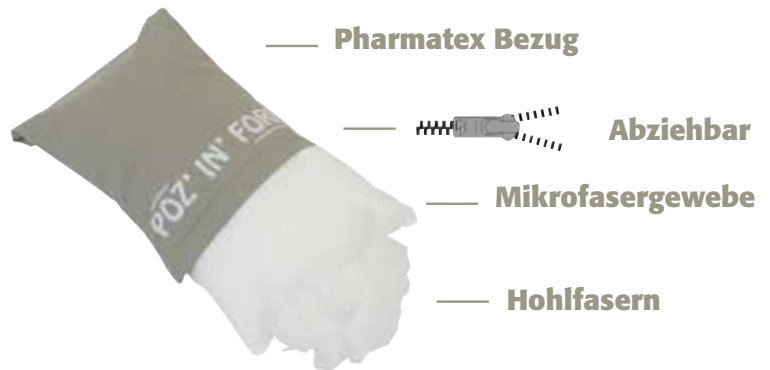

EIGENSCHAFTEN/VORTEILE

Verschiedene Formen, Größen und Ausführungen

Dekubitusprophylaxe und -therapie

- Druckumverteilung durch viskoelastische Hohlfasern
- Vermeidung von Reibung und Scherkräften
- Druckentlastung
- Kein Verrutschen des Füllmaterials

Positionsunterstützung

- Besonders formstabil
- Verbesserung der Sitz- und Liegeposition
- verformbar

Komfort

- geräuscharm
- pflegeleicht
- abnehmbarer Inkobezug

Mit HMV-Nr



ABNEHMBARER BEZUG

Pharmatex

- flüssigkeitsdicht
- atmungsaktiv
- bi-elastisch
- feuerbeständig
- OEKO-TEX® Standard 100
- fungizid
- wischdesinfizierbar

Empfohlen für :

Krankenhäuser und Pflegeeinrichtungen

Lenzing FR®

- flüssigkeitsdicht
- atmungsaktiv
- saugfähig
- bi-elastisch
- feuerbeständig
- OEKO-TEX® Standard 100
- besonders anschmiegsam

Empfohlen für :

Häusliche Pflege und Pflegeeinrichtungen

PFLEGEHINWEISE

bi-elastischer Pharmatex-Inko Bezug

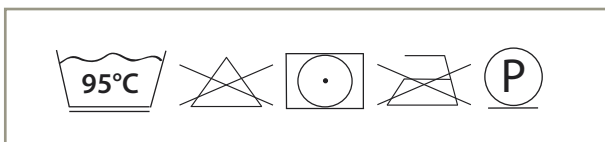

Lenzing FR® Stoffbezug mit integriertem Inko-Schutz

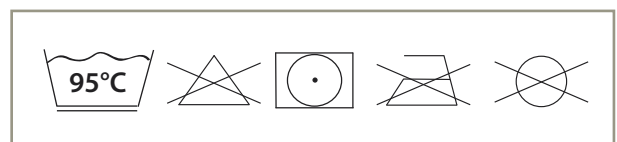

Kissenhülle: Micronetz und -Faser

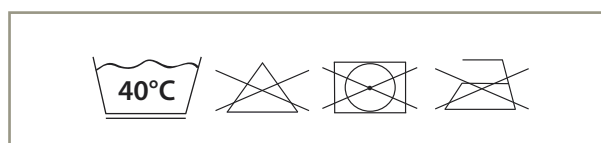

Füllung: Micromax Hohlfaser mit Formgedächtnis

UNIVERSALKISSEN



**HMV-Nr.
11.11.05.0022**

Material

Hohlfasern
Bezug

Wasserdicht

Atmungsaktiv

Abziehbar
Garantie

Feuerklasse

EN 597-1/2
CE-Kennzeichnung

93/42/EWG

Das große Kissen in 55 x 40 cm kann unter anderem zur Flexion der Knie oder maßvollen Abduktion der Hüfte eingesetzt werden. Die kleineren Elemente können als Keile verwendet werden, um die optimale Lagerung auch zur Mikrolagerung zu unterstützen.

	Artikelnummer	Länge	Breite	Ersatzbezug
Pharmatex	D22.901	35 cm	25 cm	D22.901H
Pharmatex	D22.902	55 cm	40 cm	D22.902H
Pharmatex	D22.903	40 cm	15 cm	D22.903H
Lenzing FR®	D22.901LEN	35 cm	25 cm	D22.901HLEN
Lenzing FR®	D22.902LEN	55 cm	40 cm	D22.902HLEN
Lenzing FR®	D22.903LEN	40 cm	15 cm	D22.903HLEN

DREIECKSKISSEN



**HMV-Nr.
11.11.05.1020**

Unter den Knien angewendet, kann damit das Kniegelenk entspannt und entlastet werden. Gleichzeitig wird ein Nachuntenrutschen verhindert und es kommt zu einer Reduktion der Reibung und Scherung im Sakralbereich. In der Semi-Fowler-Position: Entlastung der Risikobereiche (Kreuzbein-Keilbein-Fersen) und Übertragung des Drucks auf die Bereiche mit geringerem Risiko (Waden-Oberschenkel-Rücken).

	Artikelnummer	Länge	Breite	Höhe	Ersatzbezug
Pharmatex	D22.910	56 cm	32 cm	28 cm	D22.910H
Lenzing FR®	D22.910LEN	56 cm	32 cm	28 cm	D22.910HLEN

ZYLINDERKISSEN

**HMV-Nr.
II.II.05.0024**



Vielseitig zur Weich- und Stützlagerung von einzelnen Körperregionen einsetzbar, z. B.: Lagerung von Beinen, Knie oder Füßen. Zwischen Knie, Waden oder Knöchel platziert, wird Reibung und Scherkräften entgegengewirkt.

	Artikelnummer	Länge	Breite	Ersatzbezug
Pharmatex	D22.940	75 cm	18 cm	D22.940H
Lenzing FR®	D22.940LEN	75 cm	18 cm	D22.940HLEN

Material	
Hohlfasern	
Bezug	
Wasserdicht	
Atmungsaktiv	
Abziehbar	
Garantie	
Feuerklasse	
EN 597-1/2	
CE-Kennzeichnung	
93/42/EWG	

HALBRINGKISSEN

**HMV-Nr.
II.II.05.1022**



In Kombination mit dem Zylinderkissen kann die Reibung und Scherung zwischen den Beinen und im Bereich der Knie und Oberschenkel verringert werden. Unterstützt die hüftbreite Öffnung der Beine. Kann auch im Nackenbereich verwendet werden.

	Artikelnummer	Länge	Breite	Ersatzbezug
Pharmatex	D22.960	105 cm	22 cm	D22.960H
Lenzing FR®	D22.960LEN	105 cm	22 cm	D22.960HLEN

RINGKISSEN



HMV-Nr.
11.11.05.0025

Material
Hohlfasern
Bezug
Wasserdicht
Atmungsaktiv
Abziehbar
Garantie
Feuerklasse
EN 597-1/2
CE-Kennzeichnung
93/42/EWG

Das Ringkissen kann als Ergänzung zum Universal-, Dreiecks, od. Zylinderkissen verwendet werden, um die gewünschte Position zu erreichen. Es kann auch zur Stütze, Entlastung und Ruhigstellung des Kopf- und Nackenbereichs in Rücken- und Seitenlage eingesetzt werden.

	Artikelnummer	Länge	Breite	Ersatzbezug
Pharmatex	D22.965	135 cm	20 cm	D22.965H
Lenzing FR®	D22.965LEN	135 cm	20 cm	D22.965HLEN

ABDUKTIONSKISSEN



HMV-Nr.
11.11.05.0023

Der Abduktionskeil erlaubt es die Beine auseinander zu halten und eine gewisse Abspreizung in der Hüfte zu gewährleisten. So werden Reibung und Scherkräfte an Oberschenkel, Knie und Waden vermieden.

	Artikelnummer	Länge	kleine Breite	große Breite	Höhe	Ersatzbezug
Pharmatex	D22.950	35 cm	10 cm	30 cm	15 cm	D22.950H
Lenzing FR®	D22.950LEN	35 cm	10 cm	30 cm	15 cm	D22.950HLEN

SEMI-FOWLER HALBMONDKISSEN

HMV-Nr.
11.11.05.1021



Kann in der Rücken- und Seitenlage verwendet werden. Hervorragende Stützeigenschaften für Rücken und die oberen Gliedmaßen, besonders beim Sitzen in Bett oder Rollstuhl.

	Artikelnummer	Länge	Breite	Ersatzbezug
Pharmatex	D22.920	200 cm	30 cm	D22.920H
Lenzing FR®	D22.920LEN	200 cm	30 cm	D22.920HLEN

Material	
Hohlfasern	
Bezug	
Wasserdicht	
Atmungsaktiv	
Abziehbar	
Garantie	
Feuerklasse	
EN 597-1/2	
CE-Kennzeichnung	
93/42/EWG	

SEITENLAGERUNGSKISSEN

HMV-Nr.
11.11.05.2004



Bietet eine optimale Entlastung im Bereich von Rücken, Kreuz- und Steißbein sowie den Schultern und Knien. Eine Körperhälfte wird entlastet, indem der Druck möglichst gleichmäßig auf die aufliegende Körperseite verteilt wird.

	Artikelnummer	Länge	Breite	Ersatzbezug
Pharmatex	D22.930	185 cm	35 cm	D22.930H
Lenzing FR®	D22.930LEN	185 cm	35 cm	D22.930HLEN

FERSENENTLASTUNGSKISSEN

Material

Hohlfasern
Bezug

Wasserdicht

Atmungsaktiv

Abziehbar
Garantie

3 Jahre
Feuerklasse

EN 597-1/2
CE-Kennzeichnung

93/42/EWG



**HMV-Nr.
II.II.05.0026**

Mit dem integrierten Gurt lässt sich das Fersenkissen am Fußende unter der Matratze befestigen. Dadurch wird eine andauernde Entlastung der Fersen und Stabilisierung der Knöchel erzielt.

	Artikelnummer	Länge	Breite	Ersatzbezug
Pharmatex	D22.970	85 cm	25 cm	D22/970H
Lenzing FR®	D22.970LEN	85 cm	25 cm	D22/970HLEN

BEINRAMPE



**HMV-Nr.
II.II.05.0027**

Diese Lagerungshilfe für das Bein kann zur Hoch- und Entlastungslagerung eingesetzt werden. Es findet eine Druckverlagerung von den Fersen zu der weniger gefährdeten Körperregion von Wade bis Kniekehle statt. Der venöse Rückfluss wird durch die Hochlagerung unterstützt.

	Artikelnummer	Länge	Breite	Höhe	Ersatzbezug
Pharmatex	D22.985	48 cm	30 cm	12 cm	D22.985H
Lenzing FR®	D22.985LEN	48 cm	30 cm	12 cm	D22.985HLEN

**HMV-Nr.
11.11.05.0028**



Diese Lagerungshilfe vermindert den Druck auf Haut und Risikozonen, wie z.B.: Ellenbogen, Handgelenk. In der postoperativen Behandlung und Rehabilitation kann die Entlastung zu einer Stabilisierung und Linderung der Schmerzen beitragen.

	Artikelnummer	Länge	Breite	Höhe	Ersatzbezug
Pharmatex	D22.980	45 cm	23 cm	8,5 cm	D22/980H
Lenzing FR®	D22.980LEN	45 cm	23 cm	8,5 cm	D22/980HLEN

Material	
Hohlfasern	
Bezug	
Wasserdicht	
	
Atrmungsaktiv	
	
Abziehbar	
Garantie	
3 Jahre	
Feuerklasse	
EN 597-1/2	
CE-Kennzeichnung	
93/42/EWG	

LAGERUNGSKISSEN FÜR DEN KOPF



Das Kopflagerungskissen besteht aus einer Trägerschicht aus Viskoschaum und einem Obermaterial aus viskoelastischen Hohlfasern mit Aussparung in der Mitte zur Druckentlastung des Hinterkopfs sowie der Ohrregion (bei einer Seitenlagerung).

	Artikelnummer	Länge	Breite	Höhe	Ersatzbezug
Pharmatex	D22.990	50 cm	40 cm	9 cm	D22.990H
Lenzing FR®	D22.990LEN	50 cm	40 cm	9 cm	D22.990HLEN

Die Vielseitigkeit der Kid'In' Form® Reihe ermöglicht sowohl die Bauch-, Rücken-, und Seitenlage als auch die Sitzposition des Kindes. Die abnehmbaren Polster Elemente sind mit aufgenähtem Klett versehen und können problemlos und flexibel auf der Lagerungsmatte platziert werden.

Kissenhülle: Micronetz und -Faser

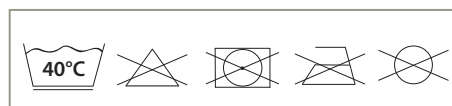

Lenzing FR® Stoffbezug mit integriertem Inko-Schutz

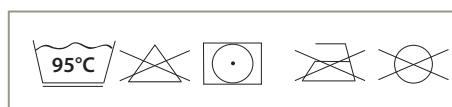

Füllung: Micromax Hohlfaser mit Formgedächtnis

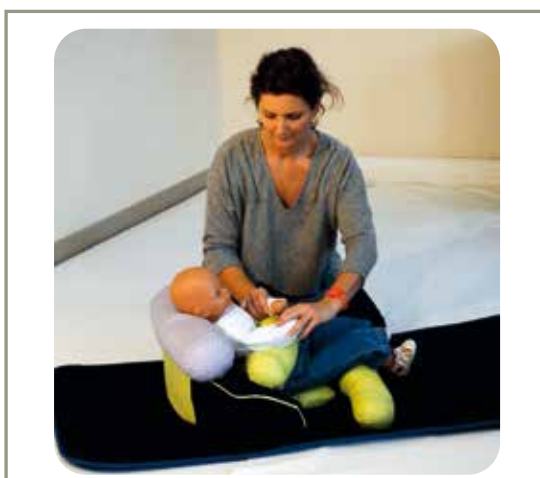
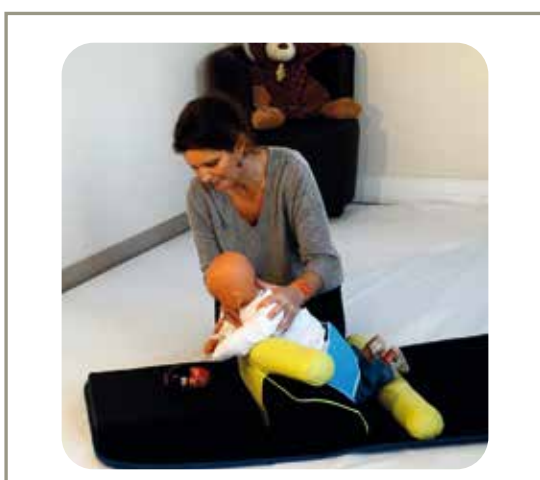

LAGERUNGSMATTE



- Über 1 m² große und besonders weiche Oberfläche
- Perfekte Haftung durch Klettfunktion
- Wasserdichte und antirutschende Unterseite
- Handlich und einfach zu transportieren

	Artikelnummer	Länge	Breite	Ersatzbezug
Lenzing FR®	22.810LEN	140 cm	76 cm	22.810HLEN

Material	
Hohlfasern	
Bezug	
Wasserdicht	
	
Atmungsaktiv	
	
Abziehbar	
Garantie	
Feuerklasse	
EN 597-1/2	
CE-Kennzeichnung	
93/42/EWG	

SETS



Basisset:

- + 1 Lagerungsmatte
- + 2 Zylinderkissen Ø8 x 10 cm
- + 2 Zylinderkissen Ø8 x 70 cm
- + 1 Zylinderkissen Ø11 x 50 cm
- + 1 Sicherheitsgurt 60 x 14 cm
- + 1 Rückenkissen

Komplettsset:

- + 1 Lagerungsmatte
- + 2 Zylinderkissen Ø8 x 10 cm
- + 2 Zylinderkissen Ø8 x 20 cm
- + 2 Zylinderkissen Ø8 x 70 cm
- + 1 Zylinderkissen Ø11 x 50 cm
- + 1 Kissen mit Ausschnitt 25 x 25 x 5 cm
- + 1 Sicherheitsgurt 60 x 14 cm
- + 1 Sicherheitsgurt 80 x 14 cm
- + 1 Rückenkissen

	Artikelnummer	
Lenzing FR®	22.800LEN	Basisset
Lenzing FR®	22.801LEN	Komplettsset

ZYLINDERKISSEN



Material
Hohlfasern
Bezug
Wasserdicht
Atmungsaktiv
Abziehbar
Garantie
Feuerklasse
EN 597-1/2
CE-Kennzeichnung
93/42/EWG

- Verschiedene Kombinationsmöglichkeiten
- Sichere und stabile Körperlagerung
- Optimale Druckentlastung
- Ideale Abstützung des Kopfes
- Positionierung von Armen und Beinen

	Artikelnummer	Länge	Durchmesser	Ersatzbezug
Lenzing FR®	22.840LEN	10 cm	8 cm	22.840HLEN
Lenzing FR®	22.841LEN	20 cm	8 cm	22.841HLEN
Lenzing FR®	22.842LEN	70 cm	8 cm	22.842HLEN
Lenzing FR®	22.843LEN	50 cm	11 cm	22.843HLEN

SEITENLAGERUNGSKISSEN

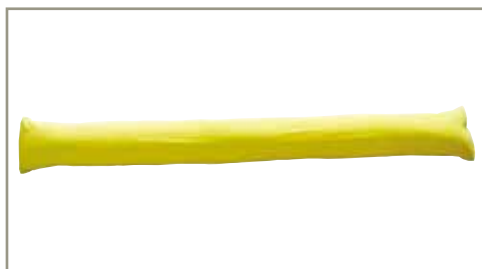

- 150 cm lang
- Schlangenförmig
- Unterstützung der Seitenlage
- Individuelle Anpassungsmöglichkeit
- Besonders weiche und anschmiegsame Lagerung
- Angenehm in der Polsterwirkung
- Stabilisierend ohne unnötig viele Einzelkissen

	Artikelnummer	Länge	Breite	Ersatzbezug
Lenzing FR®	22.830LEN	150 cm	20 cm	22.830HLEN

HALBMONDKISSEN



- Anwendung in der Rückenlage
- Verhindert Verrutschen und Drehen
- Unterstützen des Nackens
- Anwendung in der Bauchlage um den Oberkörper hochzulagern
- Unterstützung beim Sitzen

	Artikelnummer	Länge	Breite	Ersatzbezug
Lenzing FR®	22.820LEN	190 cm	30 cm	22.820HLEN

Material	
Hohlfasern	
Bezug	
Wasserdicht	
	
Atmungsaktiv	
	
Abziehbar	
Garantie	
Feuerklasse	
EN 597-1/2	
CE-Kennzeichnung	
93/42/EWG	

SICHERHEITSGURT



- Ermöglicht eine individuelle, der jeweiligen Situation angepassten Lagerung und Fixierung ohne einzuengen
- Durch die Sicherheitsgurte kann das Kind in sitzender Position gestützt und ein seitliches ab- und zurückkippen verhindert werden

	Artikelnummer	Länge	Breite
Lenzing FR®	22.850LEN	60 cm	14 cm
Lenzing FR®	22.851LEN	80 cm	14 cm

RINGKISSEN



Material

Hohlfasern
Bezug

Wasserdicht

Atmungsaktiv

Abziehbar
Garantie

Feuerklasse

EN 597-1/2
CE-Kennzeichnung

93/42/EWG

- Zur Unterstützung des Kopf- und Nackenbereiches
- Zur Entlastung des Kopf- und Nackenbereiches
- Einzel- oder in Verbindung mit anderen Positionierungshilfen verwendbar

	Artikelnummer	Länge	Breite	Ersatzbezug
Lenzing FR®	22.871LEN	125 cm	15 cm	22.871HLEN

KISSEN MIT AUSSCHNITT



- Zur stabilen und angenehmen Unterstützung der Sitzposition
- Unterstützt das Sitzen beim füttern und spielen

	Artikelnummer	Länge	Breite	Höhe	Ersatzbezug
Lenzing FR®	22.870LEN	25 cm	25 cm	5 cm	22.870HLEN

RÜCKENKISSEN



- flexibel und verformbar
- als Rückenkissen zur Unterstützung der guten Sitzhaltung
- fixierte Lagerung in Liegeposition mit Bewegungsfreiheit der Hände zur Förderung des Greif- und Spieltriebes

	Artikelnummer	Länge	Breite	Höhe	Ersatzbezug
Lenzing FR®	22.860LEN	76 cm	24 cm	14 cm	22.860HLEN

Material	
Kaltschaum RG 26	
Bezug	
Wasserdicht	
	
Atmungsaktiv	
	
Abziehbar	
Garantie	
Feuerklasse	
EN 597-1/2	
CE-Kennzeichnung	
93/42/EWG	
Material	
Visco RG 50	

FERSENSCHONER



- spezielle Verarbeitung
- Freilagerung der Ferse
- Verminderung der Druckstellen
- Schützt vor Verletzungen
- Geeignet für die Größen 20 bis 35

	Artikelnummer	Ersatzbezug
Lenzing FR®	22.880LEN	22.880HLEN

BEINLAGERUNGSKISSEN



Material
Kaltschaum RG 37
Visko RG 80
Bezug
Wasserdicht
Atmungsaktiv
Abziehbar
Garantie
Feuerklasse
EN 597-1/2
CE-Kennzeichnung
93/42/EWG

- Stabilisierung des Knöchels
- Verminderung der Druckspitzen
- Komplette Entlastung der Ferse
- Verringert das Venenentzündungsrisiko
- Freilagerung der Ferse zur Spitzfußprophylaxe
- Unterstützung der Behandlung von ausgebildeten Druckgeschwüren

	Artikelnummer	Länge	Breite	Höhe	Ersatzbezug
für 1 Bein	D22.22000	76 cm	24 cm	28 cm	D22.22000H
für 2 Beine	D22.22010	76 cm	65 cm	28 cm	D22.22010H

POPLITEALES KISSEN



- Entlastung der Knie- und Beinregion
- Orthopädisch sinnvolle Lagerung
- Begrenzung des Kniewinkels
- Leichte Kniebeuge
- Fersenentlastung

Artikelnummer	Länge	Breite	Höhe	Ersatzbezug
D22.22050	70 cm	40 cm	4,5/8,5 cm	D22.22050H

TECHNISCHE DATEN

Oberschicht	Viskoelastischer Schaumstoff RG 80				
Unterschicht	Kaltschaum RG 37				
Pharmatex Bezug	60 % Polyurethan - 40 % Polyester CRIB 5				
Schaumreinigung					
Bezugreinigung					

ABDUKTIONSKEIL

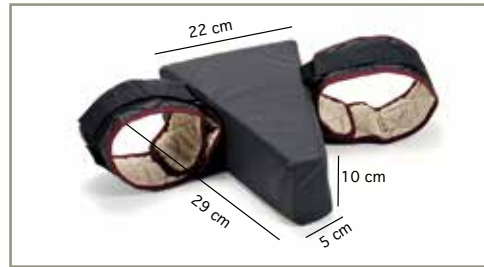

- Gewährleistet ein korrektes Spreizen der Beine
- Stabilisierung der Beine bei einer Abspreizung im natürlichen Öffnungswinkel
- Vermeidet Reibungen zwischen Oberschenkel und Knie
- Für den Einsatz im Bett geeignet.

Artikelnummer	Länge	Breite	Höhe	Ersatzbezug
D22.22200	29 cm	22/5 cm	10 cm	D22.22200H

SCHRÄGLAGERUNGSKISSEN 30°



- Entlastung der Wirbelsäule und des Steißbeinbereichs
- Stützt den Rücken in der seitlichen Lagerung
- Auch für das Bein geeignet

Artikelnummer	Länge	Breite	Höhe	Ersatzbezug
D22.22700	71 cm	40 cm	28 cm	D22.22700H
D22.22750	85 cm	31 cm	17 cm	D22.22750H

TECHNISCHE DATEN

Oberschicht	Viskoelastischer Schaumstoff RG 80			
Unterschicht	Kaltschaum RG 37			
Pharmatex Bezug	60 % Polyurethan - 40 % Polyester CRIB 5			
Schaumreinigung				
Bezugreinigung				

Material	
Visko RG 80	
Bezug	
Wasserdicht	
Atmungsaktiv	
Abziehbar	
Garantie	
Feuerklasse	
EN 597-1/2	
CE-Kennzeichnung	
93/42/EWG	
Material	
Visko RG 80	
Kaltschaum RG 37	

HALBROLLE



Material

Visko RG 80
Bezug

Wasserdicht

Atmungsaktiv

Abziehbar
Garantie

Feuerklasse

EN 597-1/2
CE-Kennzeichnung

93/42/EWG

- Die Halbrolle sorgt für Körperstützung, Schmerzentlastung und Verminderung von Druckspitzen.
- Sie kann unter die Knie, die Fußgelenke oder die Lendenwirbelsäule gelegt werden.

Artikelnummer	Länge	Breite	Höhe	Ersatzbezug
D22.22100	21 cm	18 cm	10 cm	D22.22100H
D22.22110	35 cm	18 cm	10 cm	D22.22110H
D22.22120	42 cm	18 cm	10 cm	D22.22120H
D22.22130	51 cm	18 cm	10 cm	D22.22130H
D22.22060	85 cm	18 cm	10 cm	D22.22060H









CERVIKALRING



- Entlastung der Halswirbelsäule
- Auch zur Entlastung der Kreuzbeinregion geeignet

Artikelnummer	Länge	Breite	Höhe	Ersatzbezug
D22.22300	30 cm	28 cm	7/3 cm	D22.22300H

TECHNISCHE DATEN

Material	Viskoelastischer Schaumstoff RG 80				
Pharmatex Bezug	60 % Polyurethan - 40 % Polyester CRIB 5				
Schaumreinigung					
Bezugreinigung					

BEINLAGERUNGSSCHIENE



attellax®

Attellax®: Zur Berichtigung der Positionierung der unteren Gliedmaßen in bettlägeriger Position.

- Ermöglicht eine 90°-Positionierung des Knöchels
- Spitzfuß – Positionierungs - System in ergonomischer Schienenform : Die Schrägstellung des Fußes führt zu einem besseren venösen Rückfluss.
- Aussparung im Knöchel und in der Ferse: Druckentlastung, die die Anzahl der Druckpunkte reduziert => hilft Druckgeschwüre zu vermeiden
- Schutz des Fußes vor Kontakt mit den Bandagen: geeignet bei postoperativen Eingriffen an Zehen oder Sprunggelenk.

Größe	Artikelnummer	Länge	Ersatzbezug
1	D07.2230	45 cm	D07.2235
2	D07.2240	55 cm	D07.2245
3	D07.2250	80 cm	D07.2255

TECHNISCHE DATEN

Material	Kaltschaum RG 40			
Pharmatex Bezug	60 % Polyurethan - 40 % Polyester CRIB 5			
Anti-Rutsch Unterseite	57 % Polyurethan - 43 % Polyester			
Schaumreinigung				
Bezugreinigung				

ELLENBOGENSCHONER aus SILIKONHOHLFASERN



- Die Ellenbogenschoner sind mit silikonbeschichteten zylindrischen Hohlfasern gefüllt.
- Verminderung der Reibung und Scherkräfte
- Sehr gute Luftzirkulation
- Reduktion von Hitzestau und Mazeration
- Verschlussband aus Klett

Artikelnummer	Farbe	Paar/Stück
D11.10120	dunkelblau	Stück

TECHNISCHE DATEN

Füllmaterial	Silikonisierte Polyester-Hohlfasern			
Bezug	100% Baumwolle			
Reinigung				

FERSENSCHONER aus VISKOSCHAUM



- Der Fersenschoner aus viskoelastischem Schaumstoff wurde entwickelt, um die Entstehung von Druckgeschwüren an den Fersen zu verhindern. Er ist speziell für den Einsatz in Bett und Rollstuhl geeignet. Die Aussparungen für Knöchel und Ferse ermöglichen eine Druckentlastung und Reduzierung der Druckpunkte.
- Der Fersenschoner ist durch einen abziehbaren Pharmatex Bezug geschützt.
- Atmungsaktiv und flüssigkeitsdicht

Artikelnummer	Farbe	Paar/Stück	Ersatzbezug
D17.17050	schwarz	Stück	D17.17050H

TECHNISCHE DATEN

Material	Viskolelastischer Schaumstoff RG 80				
Pharmatex Bezug	60 % Polyurethan - 40 % Polyester CRIB 5				
Schaumreinigung					
Bezugreinigung					

FERSENSCHONER aus SILIKONHOHLFASERN



- Die Fersenpolster sind mit silikonbeschichteten zylindrischen Hohlfasern gefüllt.
- Verminderung der Reibung und Scherkräfte
- Sehr gute Luftzirkulation
- Reduktion von Hitzestau und Mazeration
- Verschlussband aus Klett

Artikelnummer	Größe	Farbe	Paar/Stück
D11.50130	groß	hellblau	Paar
D11.10135	klein	dunkelblau	Stück

TECHNISCHE DATEN

Füllmaterial	Silikonisierte Polyester-Hohlfasern				
Bezug	100% Baumwolle				
Reinigung					

FERSENSCHONER aus KUNSTFELL



- zur Druckentlastung und Dekubitusprophylaxe
- Verschlussband aus Klett
- 100% Polyesterfasern
- Ein Modell mit Kunststoffschale zur Verstärkung

Artikelnummer	Paar/Stück	Verpackung
D06.4200	Paar	Verkaufskarton
D06.4200B	Paar	Polybeutel

TECHNISCHE DATEN

Material	100% Polyesterfasern				
Reinigung					

FUSSKNÖCHELSCHONER aus KALTSCHAUM



Maße (angelegt):

- Aussendurchmesser ca. 21 cm
- Innere Aussparung: ca. 6 cm
- Gegen Wundliegen
- Gegen Druckschmerzen
- Für die Entlastung der Gelenke

Artikelnummer	Paar/Stück	Verpackung
D06.1800	Stück	Polybeutel

TECHNISCHE DATEN

Material	Kaltschaum RG 24				
Stop'Acar Bezug	80% Baumwolle - 20% Polyester				
Schaumreinigung					
Bezugreinigung					

REHOTEC®



REHOSOFT...NG®



CAPILUVE®



BASSIDOUX®



STECHBECKEN KOMFORT



UROLIS®



INHALTSVERZEICHNIS

TOILETTENSITZERHÖHER

REHOSOFT NG®	66
REHOTEC®	67

STECHBECKEN

KOMFORT	68
BASSIDOUX®	68

URINAL

UROLIS®	69
----------------------	----

KOPFWASCHBECKEN	70
------------------------------	----

BADEWANNENDREHSITZE	70
----------------------------------	----

HYGIENE ARTIKEL	71
------------------------------	----

TOILETTENSITZERHÖHER

Rehosoft®...NG



HMV-Nr.
33.40.01.0084

Belastbarkeit
120 kg
Garantie
2 Jahre
CE-Kennzeichnung
93/42/EWG

Toilettensitzerhöher mit eingespritztem Schaumstoff

Rehosoft NG® erleichtert Menschen mit Sitzproblemen den Zugang zur Toilette. Die technischen Eigenschaften der verwendeten Materialien gewährleisten einen optimalen Komfort.

- weicher Schaumstoff
- hautfreundliche Oberfläche
- vollkommene Abdichtung
- Hohe Stabilität

Rehosoft NG® wurde mit Bedacht auf Sicherheit, Komfort und Benutzerfreundlichkeit von einem anerkannten Fachdesigner entworfen.

Merkmale :

- keine Montage notwendig, aufsteckbar
- Vorhandenen Toilettensitz und Deckel nicht demontieren
- Sicherheit bei der Anwendung
- passend für die meisten Standardtoiletten
- gepolsterte Sitzfläche für optimalen Sitzkomfort
- Aussparungen vorne und hinten zur Erleichterung der persönlichen Hygiene

Empfohlen für :

- Senioren
- Körperteilamputierte
- Patienten mit Hüft- und Rückenverletzungen
- druckempfindliche und bewegungseingeschränkte Personen



Artikel-Nr.	Beschreibung
D09.7300	Rehosoft®NG ohne Deckel
D09.7301	Rehosoft®NG mit Deckel

TECHNISCHE DATEN

Sitzmaterial	Eingespritzter Schaum mit PVC-Beschichtung
Sitzerhöhung	11 cm
Öffnung	25 x 21 cm
Gesamtmaße	38 x 40.5 x 14 cm
Gewicht m. Deckel	3 kg
Gewicht o. Deckel	2,4 kg
Desinfektion	verdünntes Chlor, Desinfektionsmittel
Reinigung	Seifenwasser und üblichen Reinigungsmittel

**HMV-Nr.
33.40.01.0103**



Rehotec®

Ergonomischer Toilettensitzerhöher in den Höhen 7, 10, 13 und 15 cm

Die Rehotec® Reihe ist eine Referenz in Bezug auf:

SICHERHEIT: 2 Halteklammern passen sich dem Toilettenbecken an

EINFACHE MONTAGE: den Toilettensitzerhöher einfach aufsetzen und die Halteklammer mit den Rädchen festziehen

BREITE AUSWAHL: erhältlich in 4 Höhen: 7, 10, 13 und 15 cm mit oder ohne Deckel

Belastbarkeit



Garantie



CE-Kennzeichnung



93/42/EWG

Bequem und ergonomisch

- Eine allgemeine Neigung des Sitzes von 3° unterstützt die natürliche Winkelung der Hüfte
- Ein abgerundetes Profil, passt sich den Konturen des Körpers optimal an
- Große Auflageflächen vorne und hinten, durch sein besonderes Profil

Funktionell

- Aussparung vorne und hinten um die Körperpflege zu erleichtern
- Öffnung des Deckels ohne die Sitzfläche zu berühren
- Möglichkeit sich auf den Toilettensitzerhöher mit geschlossenem Deckel zu setzen

Hygienisches Produktdesign

- Einfach zu reinigen
- Keine scharfen Kanten
- Flüssigkeiten können nicht in das Innere eindringen
- Maschinenwaschbar und autoklavierbar



TECHNISCHE DATEN

Sitzmaterial	Polypropylen
Sitzerhöhung	7 - 10 - 13 - 15 cm
Öffnung	21 x 26 cm
Gesamtmaße	43 x 43,5 cm
Desinfektion	Maschinenwaschbar & autoklavierbar
Reinigung	Seifenwasser und übliche Reinigungsmittel

Artikel-Nr.	Höhe	Beschreibung
9.7207	7 cm	Rehotec® ohne Deckel
9.7207C	7 cm	Rehotec® mit Deckel
9.7210	10 cm	Rehotec® ohne Deckel
9.7210C	10 cm	Rehotec® mit Deckel
9.7213	13 cm	Rehotec® ohne Deckel
9.7213C	13 cm	Rehotec® mit Deckel
9.7215	15 cm	Rehotec® ohne Deckel
9.7215C	15 cm	Rehotec® mit Deckel

STECHBECKEN KOMFORT

Fassungsvermögen



2,2 l

Belastbarkeit



150 kg

Garantie



2 Jahre

CE-Kennzeichnung



93/42/EWG



- Schaufelform
- Hinterhandgriffe
- Druckreduzierung im Steißgebiet
- Sichere und praktische Anwendung
- Geringe Umlagerung des Patienten
- Geringe Auslaufgefahr des Inhalts

Artikel-Nr.	Beschreibung
D09.5000	Weiß mit Deckel
D09.5010	Weiß ohne Deckel
D09.5005	Blau mit Deckel
D09.5015	Blau ohne Deckel

TECHNISCHE DATEN

Material	Polypropylen
Breite	29 cm
Länge	40 cm
Höhe (hinten)	8 cm
Autoklavierbar	140°C
Reinigung	Mit Wasser und handelsüblichem Reiniger

STECHBECKEN BASSIDOUX®

Fassungsvermögen



2,5 l

Belastbarkeit



220 kg

Garantie



2 Jahre

CE-Kennzeichnung



93/42/EWG



- Ergonomisches & anatomisches Design
- Verringerung einer Krümmung um 10°
- Optimale Anpassung an die Körperform
- Ideale vordere Formgebung
- Entlastung des Kreuzbeinbereichs
- Absorbierung der Kreuzbein Spitze
- Breiter und stabiler dadurch kein Abrutschen oder Umkippen

Artikel-Nr.	Beschreibung
D09.6000	Weiß mit Deckel
D09.6001	Weiß ohne Deckel
D09.6010	Blau mit Deckel
D09.6011	Blau ohne Deckel

TECHNISCHE DATEN

Material	Polypropylen
Breite	37 cm
Länge	44 cm
Höhe (hinten)	15 cm
Autoklavierbar	140°C
Reinigung	Mit Wasser und handelsüblichem Reiniger

URINFLASCHE UROLIS®

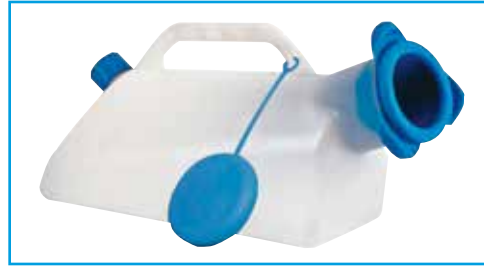

Urolis®

Fassungsvermögen



Garantie



CE-Kennzeichnung



93/42/EWG

mit innovativer Rückflusssicherung



Rückflusssicherung

- Einsatz für Frauen
- Fester Stand
- Ergonomische Form
- Großes Fassungsvermögen

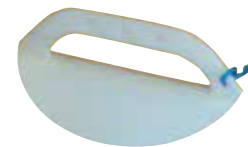

ergonomischer Handgriff



ergonomische Öffnung



Deckel mit Rückflusssicherungssystem



elastomer Dichtung

TECHNISCHE DATEN

Material	Polypropylen
Länge	24 cm
Höhe	14 cm
Breite (hinten)	14 cm
Breite (vorne)	8,5 cm
Gesamtlänge	30 cm
Autoklavierbar	140°C
Reinigung	Mit Wasser und handelsüblichem Reiniger



Artikel-Nr.	Beschreibung
D09.8000	Urinflasche Urolis®
D09.8003	Einsatz für Frauen

KOPFWASCHBECKEN CAPILUVE® EVOLUTION

Fassungsvermögen



Garantie



- Einfache & sichere Handhabung
- Integrierter 6 Liter Abwasserbehälter
- 3 Handgriffe für einfachen Transport und Aufstellung
- Verringert den Montage- und Reinigungsaufwand
- Ergonomische Stütze im Kopf-, Schulter- und Nackenbereich

TECHNISCHE DATEN

Material	ABS Kunststoff
Breite	45 cm
Länge	48 cm
Höhe	16 cm
Autoklavierbar	140°C
Reinigung	Mit Wasser und handelsüblichem Reiniger

Artikel-Nr.	Beschreibung
D09.603 I	Capiluve® Evolution



BADEWANNENDREHSITZE

Belastbarkeit



Garantie



CE-Kennzeichnung



93/42/EWG

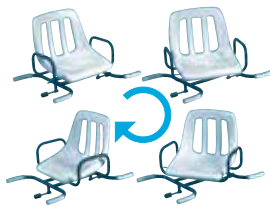

Badewannendrehstuhl mit klappbaren Armlehnen



Badewannendrehstuhl

- 2 seitliche gummierte Klemmhebel
- Einfache und schnelle Montage
- Gelochte Antirutsch-Sitzfläche
- Rostfreie Schrauben
- 360° drehbar
- Außenliegende Antirutsch-Griffe
- Beschichtetes Epoxy-Stahlrohrgestell
- Rutschhemmende Auflagebügel mit Kunststoffmantel

Artikel-Nr.	Beschreibung
D30.9010	Badewannendrehstuhl
D30.9015	Badewannendrehstuhl mit klappbaren Armlehnen

TECHNISCHE DATEN

Sitztiefe	35 cm
Sitzbreite	50 cm
Gesamtbreite	74 cm
Höhe Rückenlehne	35 cm
Armlehnen	Ø 2 cm
Gestell	Ø 2,5 cm
Gewicht	7,3 kg

HYGIENE ARTIKEL

Artikel-Nr.	Beschreibung
D09.7010	Stechbecken mit Deckel
D09.7020	Stechbecken ohne Deckel



Garantie
CE-Kennzeichnung
93/42/EWG

Artikel-Nr.	Beschreibung
D09.7080	Urinflasche für Herren 1,5 Liter



Artikel-Nr.	Beschreibung
D09.7070	Urinflasche für Frauen 1,5 Liter



Artikel-Nr.	Beschreibung
D09.7120	Nierenschale 260 x 160 x 52 mm



Artikel-Nr.	Beschreibung
D09.7030	Irrigatorbehälter 2 Liter
D09.7040	Irrigator-Set 2 Liter inkl. Kanülen und Schlauch



Artikel-Nr.	Beschreibung
D09.7110	Hygieneeimer 10 Liter



Artikel-Nr.	Beschreibung
D09.7170	Unrinbehälter



Artikel-Nr.	Beschreibung
D09.7130	Flasche mit Spritzkanüle 100 ccm
D09.7140	Flasche mit Spritzkanüle 250 ccm
D09.7150	Flasche mit Spritzkanüle 500 ccm



Artikel-Nr.	Beschreibung
D09.7160	Inhalator



Artikel-Nr.	Beschreibung
D09.7090	Spucknapf



Artikel-Nr.	Beschreibung
D09.7100	Trinkbecher mit Deckel



ARPEGIA



AUXILIA



STOPGLISS'



OXALIS



KLETTVERSCHLUSS



TRANSFERHILFEN



INHALTSVERZEICHNIS

PRODUKTSORTIMENT SICHERUNGS- UND FIXATIONSSYSTEME -----	74-75
ANWENDUNGSÜBERSICHT -----	76-77
SICHERHEITSGURT -----	78
BECKENGURT MIT SCHULTERRIEMEN -----	79
BAUCHGURT MIT SITZHOSE UND BECKENGURT -----	80
BAUCHGURT -----	81
BECKENFIXIERHOSE -----	82
SICHERHEITS- X- GURT UND ZWEITEILIGES GURTWERK -----	83
FIXIERWESTE -----	84
STOPGLISS' ROLLSTUHLUMSTEIGHILFE UND ANTIRUTSCHSYSTEM -----	85
AUFRICHTHILFE -----	86
HALTEGÜRTEL - BEWEGUNGSHILFE -----	87
HANDFIXIERSYSTEME -----	88
ARMGURT -----	89

Arpegia



Die Fixiergurtserie **ARPEGIA** wurde entwickelt, um den Erhalt des Aufrechtsitzens und die Sicherung des Patienten zu erleichtern. Die Linie **ARPEGIA** bietet:

- Einfache und schnelle Handhabung
- Variable Größeneinstellung
- Benutzer- und Anwenderkomfort
- Sicherheit in der Anwendung
- Achtung der Würde des Benutzers

Die Haltegurte **ARPEGIA** werden aus anschiemgsamen und bequemen Materialien wie Frottee, Polyester und Polyamid, hergestellt. Diese reduzieren:

- Allergien
- Scherung der Haut
- Verletzungen durch steife Bestandteile

ARPEGIA-Gurte gibt es für verschiedene Anwendungsbereiche: für eine Sicherung im Rollstuhl oder Toilettenstuhl, im Ruhesessel und im Pflegebett.

Einfach und sicher zu befestigen mit dem Schnellverschluss: Ein einziger Steckverschluss verbindet je nach Modell 2, 3 oder 4 Riemen miteinander.

Materialzusammensetzung

- Kulierwirkware auf Polyurethanschaum mit Frottee Rückseite: 100 % Polyester
- Schaum: 100 % Polyurethan – RG 20
- Frottee: 80 % Baumwolle – 20 % Polyamid
- Nähte: 65 % Polyester - 35 % Baumwolle
- Riemen: 100 % Polyester
- Steckverschlüsse: 100 % Polypropylen

Reinigung



Beim Waschen die Steckverschlüsse geschlossen halten.

Auxilia



Eine gute Positionierung und eine geeignete ergonomische Körperhaltung im Rollstuhl können den Alltag von bewegungseingeschränkten Personen deutlich verbessern. Um Betroffenen eine individuelle Auswahl anbieten zu können, hat Pharmaouest Industries – Care Concept eine neue Produktlinie entwickelt: **AUXILIA**.

Die Fixiergurtserie **AUXILIA** erleichtert durch einfache Handhabung und Anwenderkomfort den Erhalt des Aufrechtsitzens und die Sicherung des Patienten je nach seinem Abhängigkeitsgrad.

Diese aus weichen, leichten und atmungsaktiven Stoffen gefertigten Gurte vermeiden je nach Pathologie:

- Vorwärtsrutschen des Beckens
- Fallen nach vorne und zur Seite
- Seitliches Absacken des Körpers
- Hält die Person in aller Ruhe stabil und aufrecht

Materialzusammensetzung des blauen Stoffs

- Netzgewebe auf Polyurethanschaum mit Baumwollrückseite : 100 % Polyester
- Schaum: 100 % Polyurethan – RG 20
- Frottee: 80 % Baumwolle – 20 % Polyamid

Materialzusammensetzung des schwarzen Stoffs

- Polyesterermischgewebe mit Baumwollrücken: 100% Polyester
- Füllung: 100 % Polyester
- Stoff: 100 % Baumwolle

Für beide :

- Nähte: 100 % Baumwolle
- Band: 100 % Polypropylen
- Schnallen: 100 % Acetal

Reinigung

Blauer Stoff:

Schwarzer Stoff:

Beim Waschen die Steckverschlüsse geschlossen halten.

Klettverschluss



Die Fixiergurtserie **Klettverschluss** unterstützt das Aufrechtstehen und sichert den Patienten im Rollstuhl. Diese Linie kombiniert:

- Einfache und schnelle Handhabung
- Variable Größeneinstellung
- Selbstständiges Öffnen durch den Patienten möglich

Einfach und sicher zu befestigen mit der Klettlasche. Alle Haltegurte sind mit einem verstellbaren Gegenstück ausgestattet um die Abnutzung der Gurte und Riemen zu reduzieren und eine individuelle Anpassung der Gurte zu ermöglichen.

Die Haltegurte **Klettverschluss** bieten einen hohen Benutzer- und Anwenderkomfort. Die verwendeten Materialien reduzieren:

- Allergien
- Scherung der Haut
- Verletzungen durch steife Bestandteile

Die Entwicklung der **OXALIS** - Linie ging aus einer ausgedehnten ergonomischen Studie hervor, die sich mit der Sicherheit, Komfort und Funktionalität von Patientensicherungssystemen beschäftigt. Die Praxiserfahrungen im Krankenhaus haben es erlaubt, zuverlässige Produkte für den zweckvollen Einsatz zu entwickeln.

Alle Kompressionsrisiken im Brustkorb- und Schambeinbereich, Verletzungen oder ein Einschneiden der Haut werden vermieden. Die verwendeten Materialien entsprechen den Anforderungen hinsichtlich des Anwenderkomforts und der Handhabung für die Pflegeperson.

Materialzusammensetzung

- Neopren: Kautschuk
- Gewebe: Polyamid-Lackierung
- Klettbänder: 100 % Nylon
- Bänder: 100% Polypropylen
- Schnallen: 100 % Acetal Kunststoff

Reinigung



Beim Waschen die Verschlüsse geschlossen halten.



Materialzusammensetzung

- Kulierwirkware auf Polyurethanschaum mit Frotte Rückseite: 100 % Polyester
- Schaum: 100 % Polyurethan – RG 20
- Frottee: 80 % Baumwolle – 20 % Polyamid
- Nähte: 65% Polyester - 35 % Baumwolle
- Klettbänder: 100 % Nylon

Reinigung

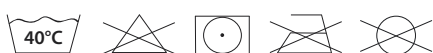

Beim Waschen die Steckverschlüsse geschlossen halten.

Sonstiges

Materialzusammensetzung

- Stoff: 100 % Polyester
- Maschennetz: 100% Baumwolle
- Körperstoff: 100 % Baumwolle
- Band: 100 % Polypropylen
- Schnallen: 100 % Acetal

Reinigung



Beim Waschen die Steckverschlüsse geschlossen halten.

ANWENDUNGSÜBERSICHT

	Seite 78	Seite 79	Seite 80	Seite 80	Seite 81
	Sicherheitsgurt	Beckengurt mit Schulterriemen	Bauchgurt mit Sitzhose	Beckengurt	Bauchgurt
Arpegia					
Auxilia					
Oxalis					
Klettverschluss					
Sonstiges					
Rollstuhl	✓ ✓	✓ ✓	✓ ✓	✓ ✓	✓ ✓
Schalensessel	✓	✗	✓ ✓	✗	✗

KOMPATIBILITÄT DER FIXIER-UND SICHERUNGSSYSTEME

Legende

✓ ✓ sehr gut geeignet
 ✓ gut geeignet
 ✗ nicht empfohlen

Seite 82	Seite 83	Seite 84	Seite 88	Seite 89
Beckenfixierhose	Gurtwerk	Fixierweste	Hand- und Fußfixiersysteme	Armguurt
				
				
				
				
				
✓✓	✓✓	✓✓		
✓	✓✓	✓		

SICHERHEITSGURT

Der Sicherheitsgurt besteht aus einem Bauchgurt mit Schulterriemen und schützt vor unkontrolliertem Vorwärtsfallen. Die Innenpolsterung bietet eine sichere und bequeme Unterstützung im Schulter- und Bauchbereich. Der Sicherheitsgurt passt auf die meisten (Roll)stühle und wird für Personen mit instabilem Oberkörper bei leichter Unruhe empfohlen.

Arpeggia

**HMV-Nr.
18.99.99.0906**

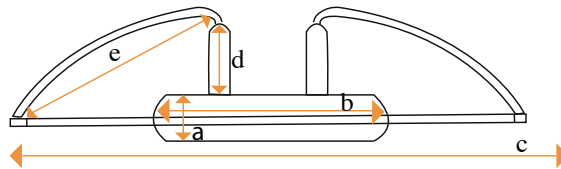

	a = 18 cm	a = 10 cm	b	c	d	e
Größe S	D07.1340	D07.1440	78	200	35	50
Größe M	D07.1345	D07.1445	98	240	35	50
Größe L	D07.1350	D07.1450	98	280	35	100

Unverbindliche Längenangaben

Klettverschluss

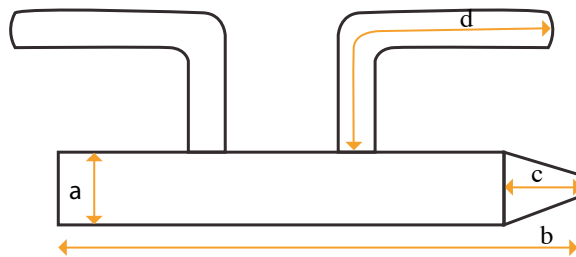

		a	b	c	d
Größe S	D07.1685	18	125	20	100
Größe M	D07.1687	18	145	20	100
Größe L	D07.1689	18	175	20	100

Unverbindliche Längenangaben

Sonstiges

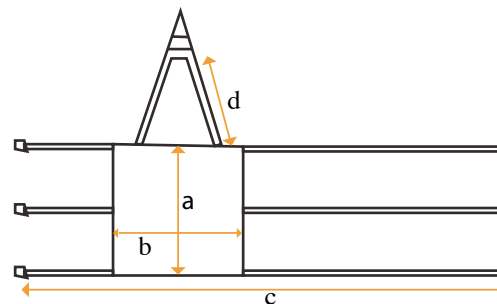

		a	b	c	d
Größe S	D07.1850	30	30	170	50
Größe M	D07.1851	35	35	180	50
Größe L	D07.1852	40	40	190	50

Unverbindliche Längenangaben

BECKENGURT mit SCHULTERRIEMEN

Durch das Zusammenführen von Schulterriemen und Sitzhose sind die verschiedenen Modelle zur Positionierung von Personen im Rollstuhl gut geeignet.

Der Beckengurt kann je nach Krankheitsbild individuell angepasst werden. Die integrierte Beckenfixierhose schützt vor Verletzungen oder Strangulierung durch laterales oder anderweitiges Verrutschen.

Arpegia

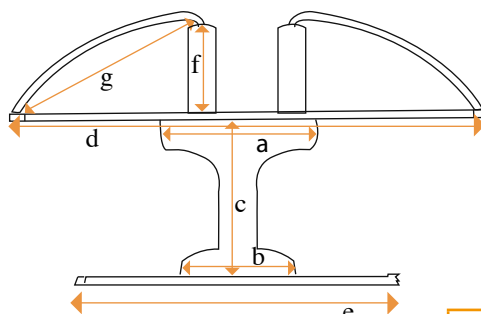

**HMV-Nr.
18.99.99.0906**

		a	b	c	d	e	f	g
Größe S	D07.1360	46	43	64	180	130	50	50
Größe M	D07.1365	48	43	67	220	130	50	50
Größe L	D07.1370	48	43	67	270	160	50	100

Unverbindliche Längenangaben

Klettverschluss

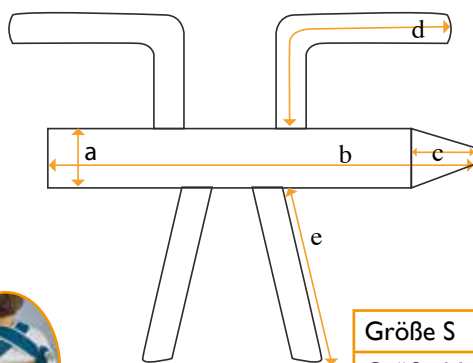

		a	b	c	d	e
Größe S	D07.1695	18	125	20	100	100
Größe M	D07.1697	18	145	20	100	100
Größe L	D07.1699	18	175	20	100	100

Unverbindliche Längenangaben

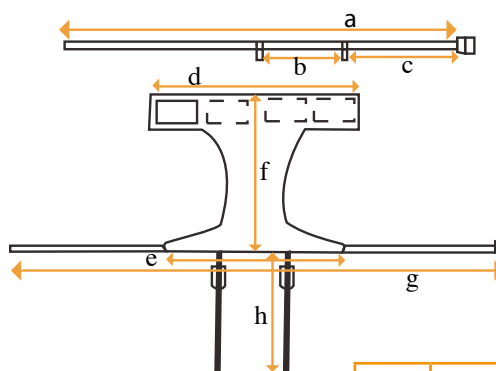

		a	b	c	d	e	f	g	h
Größe S	D07.1791	145	22	33	90	60	60-70	165	70
Größe M	D07.1792	145	22	33	100	70	70-80	175	75
Größe L	D07.1793	145	22	33	110	70	80-90	180	75

Unverbindliche Längenangaben

BAUCHGURT mit SITZHOSE

Der Bauchgurt mit Sitzhose in der Ausführung Klettverschluss dient der Beckenpositionierung von Personen mit instabilem Unterkörper im (Roll-)Stuhl. Der Gurt wird um die Hüfte des Patienten und zwischen den Beinen hindurch geführt und verhindert das Abrutschen nach unten und das Aufstehen des Patienten.

VORTEIL : Einfache Handhabung und Befestigung auf der Rückseite des Rollstuhls durch ein Klettverschluss-System, das Sitzhose, Schambein- und Bauchbänder verbindet.

Klettverschluss

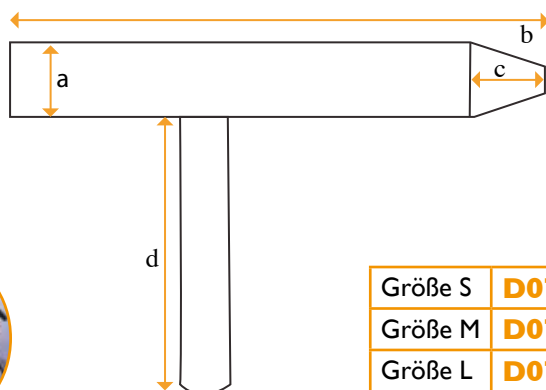

**HMV-Nr.
18.99.99.0906**

		a	b	c	d
Größe S	D07.1661	18	125	20	90
Größe M	D07.1666	18	145	20	100
Größe L	D07.1671	18	175	20	100

Unverbindliche Längenangaben

Auxilia

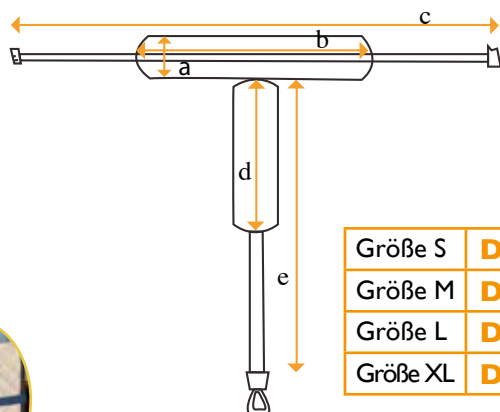

		a	b	c	d	e
Größe S	D07.70100	10	60	190	50	115
Größe M	D07.70110	10	75	200	55	115
Größe L	D07.70120	10	85	260	55	150
Größe XL	D07.70130	10	105	290	60	150

Unverbindliche Längenangaben

BECKENGURT

Auxilia ANGEWIESENHEIT
Sicherungssystem für stark pflegebedürftige oder sehr unruhige Personen

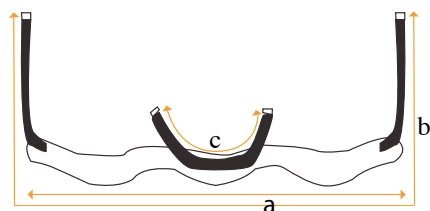

Auxilia AUTONOMIE
Sicherungssystem für Personen, die einen gewissen Grad an Eigenständigkeit aufweisen

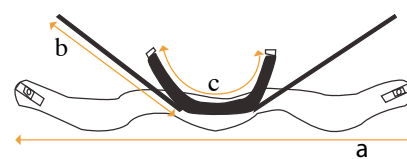

		a	b	c
Größe S	D07.70700	175	370	190
Größe M	D07.70710	180	380	190
Größe L	D07.70720	185	440	190
Größe XL	D07.70730	195	450	190

Unverbindliche Längenangaben

		a	b	c
Größe S	D07.70600	175	55	190
Größe M	D07.70610	180	60	190
Größe L	D07.70620	185	65	190
Größe XL	D07.70630	195	70	190

Unverbindliche Längenangaben

Der Bauchgurt ist für den Einsatz in Bett und Rollstuhl geeignet. Der Gurt schränkt die Vor- und Rückwärtsbewegungen ein und dient als Sicherung bei leichter Instabilität des Patienten.

Auxilia

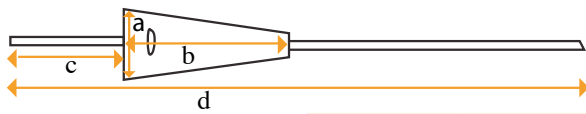

		a	b	c	d
Größe S	D07.70450	18	110	90	395
Größe M	D07.70460	20	120	90	405
Größe L	D07.70470	22	130	90	415

Unverbindliche Längenangaben

Arpegia



	a = 18 cm	a = 10 cm	b	c
Größe S	D07.1380	D07.1480	80	200
Größe M	D07.1385	D07.1485	100	240
Größe L	D07.1390	D07.1490	100	280
Im Bett	D07.1395 Hohe = 25 cm		130	250

Unverbindliche Längenangaben

Klettverschluss

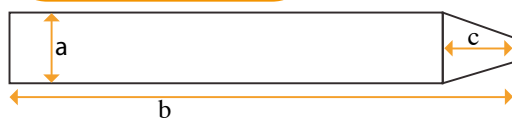

		a	b	c
Größe S	D07.1580	18	125	20
Größe M	D07.1582	18	145	20
Größe L	D07.1585	18	175	20

Unverbindliche Längenangaben

Sonstiges

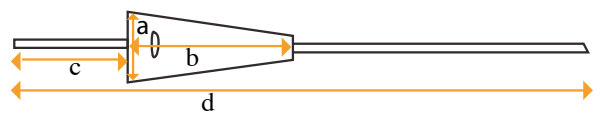

		a	b	c	d
Größe S	D07.1860	20	110	100	410
Größe M	D07.1861	20	120	100	420
Größe L	D07.1862	22	130	100	430

Unverbindliche Längenangaben

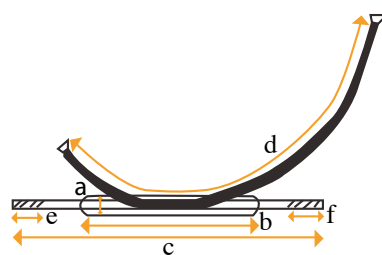

		a	b	c	d	e	f
Größe S	D07.1771	7	60	100	200	15	20
Größe M	D07.1772	7	65	115	200	15	20
Größe L	D07.1773	7	75	130	220	20	25

Unverbindliche Längenangaben

BECKENFIXIERHOSE

Die Beckenfixierhose verhindert das Vorwärtsrutschen im Rollstuhl und gewährleistet eine bequeme Sitzposition. Die Beckenfixierhose reduziert Scherbelastungen und die Kompression der Blutgefäße wesentlich.

Arpegia

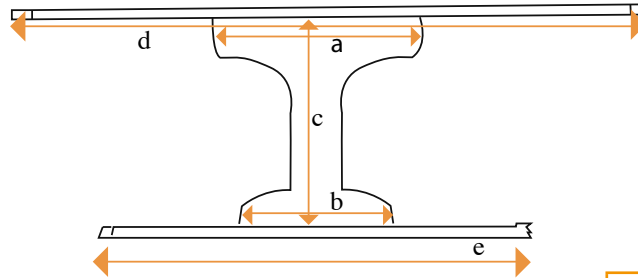

**HMV-Nr.
18.99.99.0906**

		a	b	c	d	e
Größe S	D07.1320	46	43	64	180	130
Größe M	D07.1325	48	43	67	220	130
Größe L	D07.1330	48	43	67	270	160

Unverbindliche Längenangaben

Auxilia



		a	b	c	d	e
Größe S	D07.70000	45	15	35	190	140
Größe M	D07.70010	50	15	40	225	170
Größe L	D07.70020	50	15	40	250	190

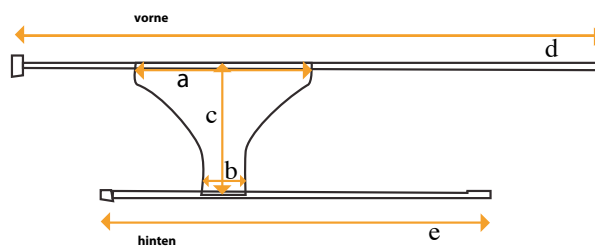

Beckenfixierhose Komfort



		a	b	c	d	e
Größe M	D07.1730	48	45	70	150	130
Größe L	D07.1735	50	45	75	180	130

Unverbindliche Längenangaben

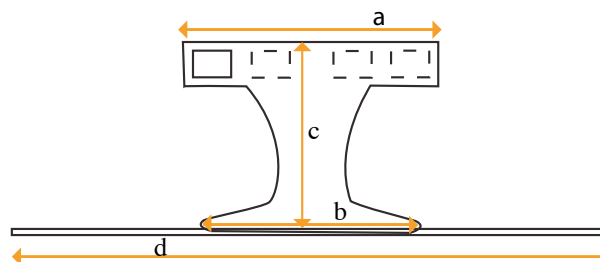

		a	b	c	d
Größe S	D07.1781	90	60	60 - 70	165
Größe M	D07.1782	100	70	70 - 80	175
Größe L	D07.1783	110	70	80 - 90	180

Unverbindliche Längenangaben

Das zweiteilige Gurtwerk besteht zum einen aus einer abnehmbaren Weste, mit oder ohne Reißverschluss. Sie verhindert das Absacken des Brustkorbs des Patienten. Zum anderen erlauben die Beckengurte die Beine hüftbreit geöffnet zu halten. Das ermöglicht eine gute Positionierung zum Erhalt der aufrechten Sitzhaltung.

- VORTEILE:**
- Transfurmöglichkeit ohne Gurt und Fixierweste vom Rollstuhl zu entfernen
 - Befestigung auf der Rückseite des Rollstuhls, auch gekreuzt möglich
 - Schnellverschlussystem verbindet die verschiedenen Riemen des Gurtwerks

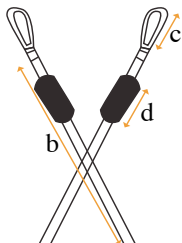

	a	b	c	d
D07.1775	155	68	14	20

Unverbindliche Längenangaben

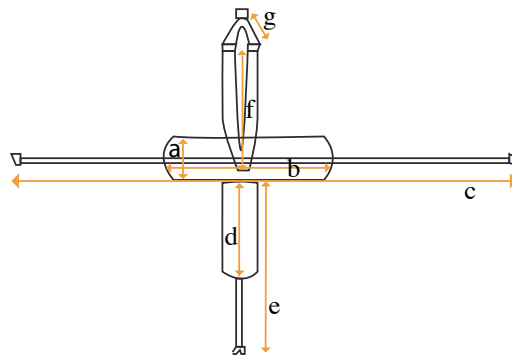

Auxilia



		a	b	c	d	e	f	g
Größe S	D07.70250	10	60	190	50	115	96	18
Größe M	D07.70260	10	75	200	55	115	108	18
Größe L	D07.70270	10	85	260	55	150	130	18
Größe XL	D07.70280	10	105	290	60	150	133	18

Unverbindliche Längenangaben

Auxilia ANGEWIESENHEIT
Sicherungssystem für stark pflegebedürftige oder sehr unruhige Personen

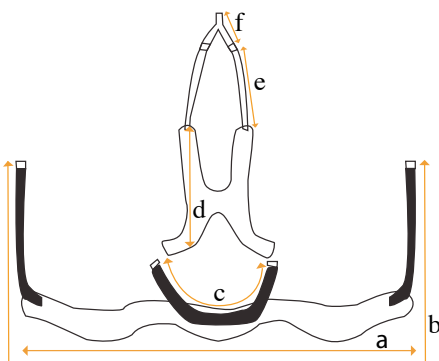

Auxilia AUTONOMIE
Sicherungssystem für Personen, die einen gewissen Grad an Eigenständigkeit aufweisen

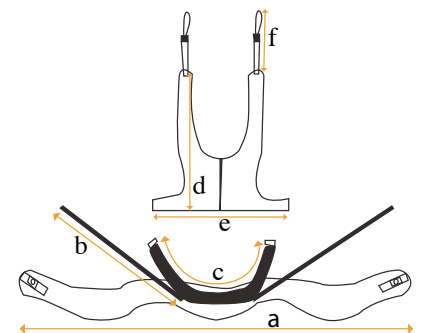

	a	b	c	d	e	f		a	b	c	d	e	f	
D07.70750	175	370	190	50	40	12	Größe S	D07.70650	175	55	190	55	40	35
D07.70760	180	380	190	50	40	12	Größe M	D07.70660	180	60	190	55	40	35
D07.70770	185	440	190	57	40	12	Größe L	D07.70670	185	65	190	58	45	35
D07.70780	195	450	190	57	40	12	Größe XL	D07.70680	195	70	190	58	45	35

Unverbindliche Längenangaben

FIXIERWESTE

Sicherungssystem für Hüfte und Oberkörper mit Steckverschluss, für Personen im (Roll-)Stuhl mit instabilem Oberkörper. Die Fixierweste vermeidet das Absacken des Brustkorbs des Patienten. Befestigung auf der Rückseite des Rollstuhls.

Sonstiges

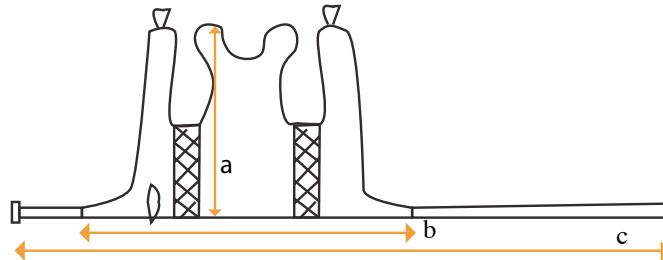

**HMV-Nr.
18.99.99.0906**

		a	b	c	Gesamtlänge
Größe S	D07.1840	53	125	290	240
Größe M	D07.1841	56	135	345	240
Größe L	D07.1842	67	150	390	240

Unverbindliche Längenangaben

Auxilia

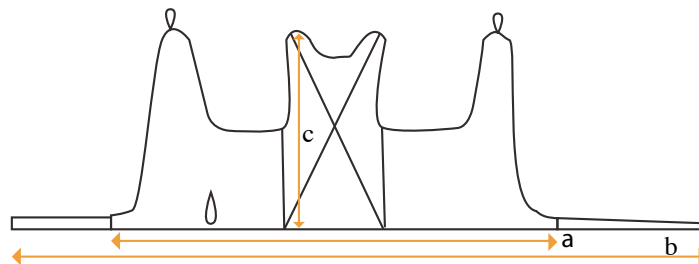

		a	b	c	Gesamtlänge
Größe S	D07.70350	130	290	55	225
Größe M	D07.70360	135	345	60	235
Größe L	D07.70370	150	385	70	280

Unverbindliche Längenangaben

MIT TASCHE

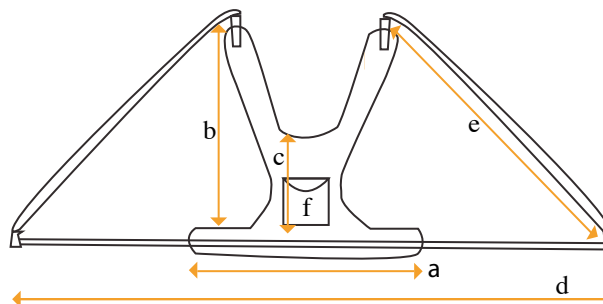

OHNE TASCHE



	a	b	c	d	e	f		a	b	c	d	e	
D07.70500	60	45	15	240	40	16 x 16	Größe M	D07.70520	60	45	15	240	40
D07.70510	70	50	20	240	40	16 x 16	Größe L	D07.70530	70	50	20	240	40

Unverbindliche Längenangaben

Rollstuhlbenutzer neigen dazu, ihren Körper hängen und das Becken vorwärts rutschen zu lassen. STOPGLISS' ist die Alternative für mehr Sicherheit. STOPGLISS' erschwert das Nachvornegleiten und erleichtert das Nachhintengleiten, um zu einer bequemeren Sitzposition im Stuhl zu gelangen.

- blockiert in eine Richtung,
- gleitet in die andere

HMV-Nr.
02.40.03.0999

Vorteile:

- Verhindert das Vorwärtsrutschen im (Roll)Stuhl
- Unterstützt das Aufrechtsitzen
- Erleichtert das Umsteigen

D07.2050 45 x 47 cm

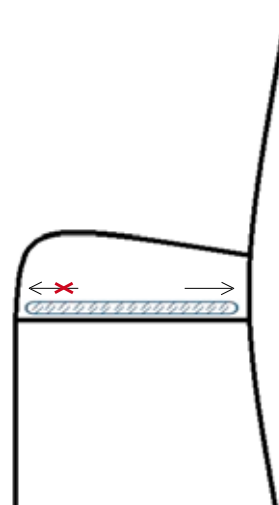

Materialzusammensetzung

- Antirutsch-Stoff: 100 % Polyester
- Unidirektionaler -Stoff: 100 % Polyamid
- Schwarzer Stoff: 100 % Polypropylen

Reinigung



TRANSFERHILFEN

Entsprechend der Bedürfnisse der Pflegepersonen, hat PHARMAOUEST INDUSTRIES - CARE CONCEPT eine Produktreihe entwickelt, die den Transfer und die Bewegung von älteren Personen in Pflegeeinrichtungen oder zu Hause erleichtert. Das Ziel ist es das Autonomiepotential des Patienten zu nutzen und somit die Anstrengung der Pflegeperson beim Aufrichten zu minimieren.

Materialzusammensetzung

- Schwarzes Maschengewebe: 100 % Polypropylen
- Kulierwirkware mit gerauher Oberfläche: 100 % Polyester
- Schaum: 100 % Polyurethan – RG 20
- Frottee: 80 % Baumwolle – 20 % Polyamid
- Antirutsch-Stoff: 57 % Polyurethan – 43 % Polyester
- Riemen 100 % Polypropylen
- Klettbänder: 100 % Nylon

Reinigung



Beim Waschen die Steckverschlüsse geschlossen halten.

AUFRICHTHILFE

Die Aufrichthilfe hat viele Anwendungsmöglichkeiten: Sie kann den Patienten beim Aufstehen und Hinsetzen sowie beim Hineinrutschen in eine Sitzgelegenheit unterstützen. Sie ist eine große Hilfe bei der Umlagerung des Patienten im Bett.

- unter dem Gesäß benutzt, erleichtert die Aufrichthilfe das Aufstehen.
- mehrere Greifvarianten durch kurze und lange Griffe
- Der Gurt verrutscht nicht durch eine antirutschende Innenseite



	a	b	c	d
D07.1950	20	50	16	27

Unverbindliche Längenangaben

HALTEGÜRTEL – BEWEGUNGSHILFE

Dieser Gürtel kann das Aufstehen oder Gehen begleiten und entweder vom Patienten oder von der Begleit- bzw. Pflegeperson getragen werden.

Der Begleitperson umgelegt, kann sich der Patient an den Handgriffen festhalten, um aufzustehen oder sich gesichert fortzubewegen. Vom Patienten umgelegt, ermöglichen die Haltegriffe der Pflegeperson den Patienten zu führen oder beim Fortbewegen zu unterstützen.

Dieser Gürtel kann für den Transfer aus dem Rollstuhl ins Bett, auf die Toilette oder ins Auto genutzt werden. Die Kombination mit anderen Transferhilfen gewährleistet mehr Sicherheit bei schwierigen Transfersituationen.

- Vertikale und horizontale Haltegriffe für einen sicheren und bequemen Griff
- Ergonomische Griffe gewährleisten eine bestmögliche Handhabung
- Antirutschende Innenseite für mehr Sicherheit
- Der Steckverschluss kann einfach und schnell geöffnet oder geschlossen werden

Die Aufrichthilfe und der Haltegürtel – Bewegungshilfe können zusammen genutzt werden.



		a	b	c	Anzahl der Handgriffe
Größe S	D07.1955	12	90	30	5
Größe M	D07.1956	12	100	30	5
Größe L	D07.1957	12	120	30	5
Größe XL	D07.1958	12	140	30	8

Unverbindliche Längenangaben

HANDFIXIERSYSTEME



Durch die Qualität der verwendeten Materialien verhindert das Handgelenksfixierungssystem Quetschungen und Verletzungen.



ein Paar	D07.1774	Neoprenband	22,5 x 9,5 cm
		Riemen	von 5 und 13 cm

Unverbindliche Längenangaben

Arpegia

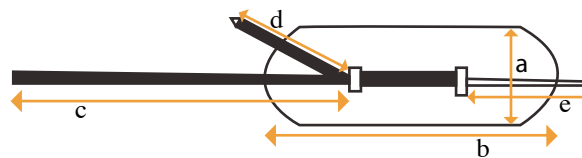

ein Paar	D07.1305	a	b	c	d	e
		10	27	60	20	13+7

Unverbindliche Längenangaben



Die Nachhandschuhe dienen dazu, sich selbst oder andere nicht zu verletzen. Sie verhindern, dass der Patient seinen Verband oder die Wundel entfernt und sich Wunden aufkratzt. Sie bestehen aus einer doppelten Moltonschicht und werden mittels Steckverschluss am Handgelenk befestigt.



ein Paar	D07.1795	32 x 20 cm
----------	-----------------	------------

Unverbindliche Längenangaben

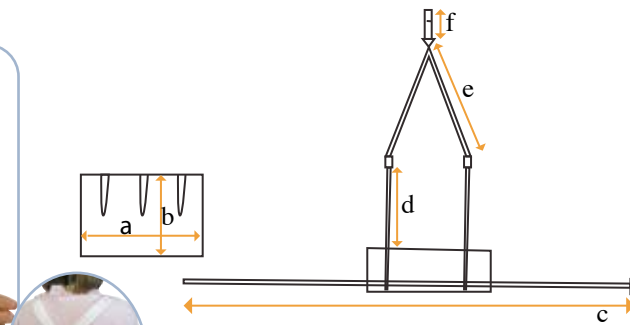

	a	b	c	d	e	f
D07.1618	34	25	140	27	41	20

Unverbindliche Längenangaben

Vorteile

- Der Armgurt kann links oder rechts getragen werden
- Universalgröße

Arpegia

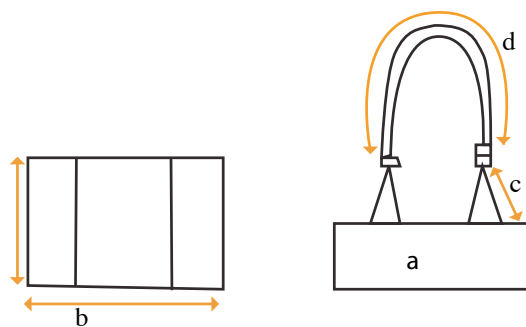

	a	b	c	d
D07.1605	24	33	15	95

Unverbindliche Längenangaben

Vorteile

- Der Armgurt kann links oder rechts getragen werden
- Verstellbarer Nackenschutz
- Universalgröße
- Der Gurt ist im Brustbereich mit einem Steckverschluss verstellbar

Auxilia

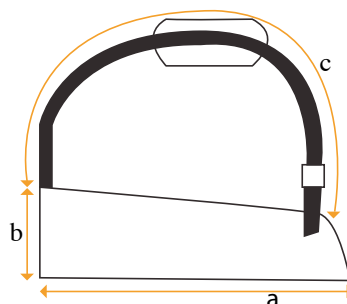

		a	b	c
Größe S	D07.70800	40	20	100
Größe M	D07.70810	45	20	120
Größe L	D07.70820	50	20	140

Unverbindliche Längenangaben

Vorteile

- Der Armgurt kann links oder rechts getragen werden
- Der Gurt ist im Brustbereich mit einem Steckverschluss verstellbar
- Die Daumenschlaufe sorgt für eine angenehme und richtige Positionierung der Hand

SEITENGITTERSCHUTZPOLSTER



SCHUTZPOLSTER



FALLSCHUTZMATTE



BETTSCHUTZEINLAGEN



PHARMATEX



STOP'ACAR



INHALTSVERZEICHNIS

SEITENGITTERSCHUTZPOLSTER - SKAI -----	92
SEITENGITTERSCHUTZPOLSTER – UNIVERSAL -----	93
SCHUTZPOLSTER – FÜR SEITENGITTER AUS HOLZ -----	94
FALLSCHUTZMATTE SECUR' FORM -----	95
PHARMATEX BI-ELASTISCH -----	96
PHARMATEX -----	96
LENZING FR® -----	97
DERMALON 10/100 -----	97
POLYURETHAN 5/100 -----	98
KUNSTSTOFF-FOLIE 10/100 -----	98
STOP'ACAR -----	99
3D MASCHENNETZ/ABSTANDSGEWIRKE -----	99
VISKOSE UND OUTLAST® -----	100
BETTSCHUTZEINLAGEN -----	101
ROLLSTUHLSCHEINLAGEN -----	101

SEITENGITTERSCHUTZPOLSTER Skaï

Material

Kaltschaum RG 32
Bezug

Wasserdicht
Garantie

Feuerklasse

EN 597-1/2
CE-Kennzeichnung

93/42/EWG







Mit den gepolsterten Seitengitterschützen gibt es keine Stoß- oder ähnliche Verletzungen mehr ! Sie sind mit einem Gurtsystem und Steckverschlüssen für fast alle gängigen Seitengitter kompatibel. Der Seitengitterschutz verhindert, dass Gliedmaßen durch die Seitengitter rutschen können.

- Für besonders unruhige Personen empfohlen
- Sehr einfach zu reinigen und desinfizieren
- Mit einem Gurtsystem und Steckverschlüssen
- für fast alle gängigen Seitengitter kompatibel

Artikel-Nr.	Beschreibung	Maße (L x H) cm
D07.2003	Kleine Ausführung - 1 Stück	138 x 39
D07.2005	Kleine Ausführung - 1 Paar	138 x 39
D07.2013	Grosse Ausführung - 1 Stück	177 x 44
D07.2015	Grosse Ausführung - 1 Paar	177 x 44

TECHNISCHE DATEN

Schaumstoff	HR-Kaltschaum RG 32			
Kunstlederbezug	88 % PVC (Beschichtung) 12 % Baumwolle/Polyester			
Bezugreinigung				

SEITENGITTERSCHUTZPOLSTER Universal



Die Seitengitterpolster Universal aus Pharmatex können auf einer Vielzahl von Bettgitter aus Metall oder Holz eingesetzt werden. Sie sind in 3 Abmessungen erhältlich, um einen optimalen Schutz je nach Länge des Bettgitters zu gewährleisten.

- Universell einsetzbar mit Steckverschlüssen
- Für besonders unruhige Personen empfohlen
- Können gefaltet werden – leicht verstaubar
- Für fast alle gängigen Seitengitter kompatibel

Artikel-Nr.	Beschreibung	Maße (L x H) cm
D07.2260U	I Stück	90 x 32
D07.2260P	I Paar	90 x 32
D07.2340U	I Stück	140 x 32
D07.2340P	I Paar	140 x 32
D07.2390U	I Stück	190 x 32
D07.2390P	I Paar	190 x 32

Material

Kaltschaum RG 32
Bezug

Wasserdicht

Atmungsaktiv









Abziehbar
Garantie

2 Jahre
Feuerklasse

EN 597-1/2
CE-Kennzeichnung

93/42/EWG

TECHNISCHE DATEN

Schaumstoff	HR-Kaltschaum RG 32			
Pharmatex Bezug	60 % Polyurethan - 40 % Polyester - CRIB 5			
Schaumreinigung				
Bezugreinigung				
				

SCHUTZPOLSTER für Seitengitter aus Holz

Material

Kaltschaum RG 32
Bezug

Wasserdicht

Atmungsaktiv

Abziehbar
Garantie

Feuerklasse

EN 597-1/2
CE-Kennzeichnung

93/42/EWG



Die neuartigen Seitengitterpolster wurden speziell für Bettgitter aus Holz entwickelt. Einmal angebracht, kann das Polster für das nächste Absenken des Bettgitters einfach nach außen gedreht werden.

- Erleichtert den Zugang
- Mit Bettgitterrohr und Reißverschluss
- Können gefaltet werden – leicht verstaubar
- Für besonders unruhige Personen empfohlen









**Ohne
Abmontieren**

für Bettgitter aus Metall		
Artikel-Nr.	Beschreibung	Maße (L x H) cm
D07.2540U	1 Stück	140 x 30
D07.2540P	1 Paar	140 x 30
D07.2590U	1 Stück	190 x 30
D07.2590P	1 Paar	190 x 30

für Bettgitter aus Holz		
Artikel-Nr.	Beschreibung	Maße (L x H) cm
D07.2440U	1 Stück	140 x 30
D07.2440P	1 Paar	140 x 30
D07.2490U	1 Stück	190 x 30
D07.2490P	1 Paar	190 x 30

Geeignet für Holzbarrieren ohne vertikale Verstärkungen

TECHNISCHE DATEN

Schaumstoff	HR-Kaltschaum RG 32				
Pharmatex Bezug	60 % Polyurethan - 40 % Polyester - CRIB 5				
Schaumreinigung					
Bezugreinigung					

FALLSCHUTZMATTE SECUR' FORM



Die Fallschutzmatte ist eine Alternative zum Einsatz von Seitengitterpolstern oder sonstigen freiheitsentziehenden Maßnahmen. Der Viskoschaum bietet beim Begehen der Matte eine gute Stabilität und ermöglicht einen direkten Zugang für das Pflegepersonal auch mit Rollstuhl.

- Für sehr unruhige Patienten empfohlen
- Geeignet für Alzheimer-Personen
- Zum Schutz bei Herausfallen
- Faltbar und leicht verstaubar

Artikel-Nr.	Maße (L x B x H) cm
D07.2900	195 x 88 x 3

Material

Visko RG 80
Bezug

Wasserdicht

Atmungsaktiv









Abziehbar
Garantie

Feuerklasse

EN 597-1/2
CE-Kennzeichnung

93/42/EWG

TECHNISCHE DATEN

Schaumstoff	Viskoschaum RG 80				
Pharmatex Bezug	60 % Polyurethan - 40 % Polyester - CRIB 5				
Antirutschunterseite	57% Polyurethan - 43% Polyester				
Schaumreinigung					
Bezugreinigung					

PHARMATEX BI-ELASTISCH



- 50 % Polyurethan – 50 % Polyester
- Fungizid
- Flüssigkeitsundurchlässig: ++
- Saugfähigkeit bei Schwitzen: +
- Schwerentflammbar: Feuerklasse Crib 5
- Atmungsaktiv (> als 500g/m²/24h -37°C)

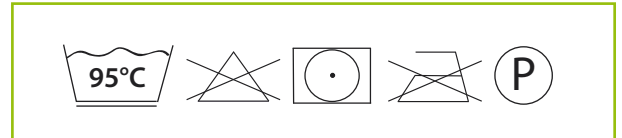

Bezüge für Poz' In' Form®

PHARMATEX



- 60 % polyester – 40 % Baumwolle
- Fungizid
- Flüssigkeitsundurchlässig: ++
- Saugfähigkeit bei Schwitzen: +
- Schwerentflammbar: Feuerklasse Crib 5
- Atmungsaktiv (> als 600g/m²/24h -37°C)

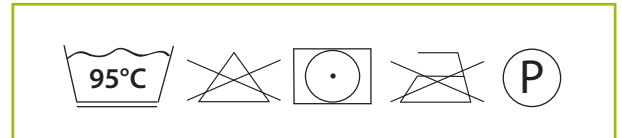

Bezeichnung	Artikel-Nr.	Maße in cm
Spannbettlaken	D05.3700	90 x 200

Bezüge für Vita Form, Pharma Form Kombi, Nova Form Matratzen und Kalli Form, Prima Form, Kalli H.R., Prima Plot Sitzkissen



- 70 % Lyocell – 30 % Viskose
- Atmungsaktiv
- Flüssigkeitsundurchlässig +++
- Hohe Saugfähigkeit bei Schwitzen: +++
- Schwerentflammbar: Iso 12952 - BS 7175 - Crib7
- Hohe Atmungsaktivität (> als 200g/m²/24h - 37°C)

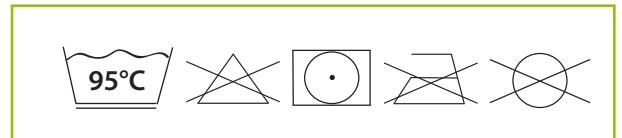

Bezüge für Poz' In' Form® und Kid'In'Form®
Lagerungskissen

DERMALON 10/100



- Dermalon 100 % PVC - 138 g/m²
- Schwerentflammbar: Feuerklasse M1
- Flüssigkeitsundurchlässig

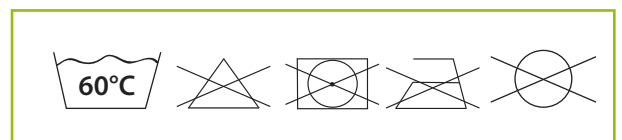

Bezeichnung	Artikel-Nr.	Farbe	Maße in cm
Bettschutzeinlage	D04.5060	weiß	140 x 280
Spannbettlaken	D05.3117	weiß	90 x 200
Spannbettlaken	D05.3117B	weiß	100 x 200

POLYURETHAN 5/100



- 100% Polyurethanfilm
- Schwerentflammbar: Feuerklasse M1
- Flüssigkeitsundurchlässig

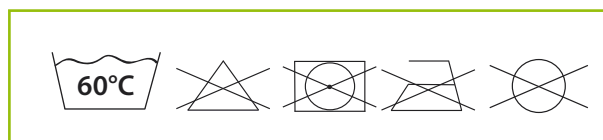

Bezeichnung	Artikel-Nr.	Farbe	Maße in cm
Spannbettlaken	D05.3187	weiß	90 x 200
Spannbettlaken	D05.3187B	weiß	100 x 200

KUNSTSTOFF-FOLIE 10/100



- Soft PVC Film 130 g/m²
- Schwerentflammbar: Feuerklasse M1
- Flüssigkeitsundurchlässig

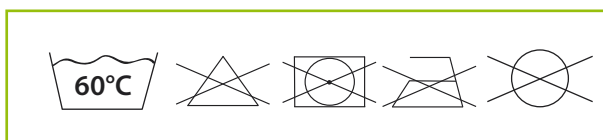

Bezeichnung	Artikel-Nr.	Farbe	Maße in cm
Spannbettlaken	D05.3027	weiß	90 x 200
Spannbettlaken	D05.3027B	weiß	100 x 200
Spannbettlaken	D05.3040	weiß	140 x 200



- Stop'Acar 215 g/m²
- 80 % Baumwolle – 20 % Polyester

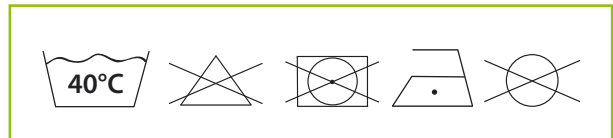

Bezeichnung	Artikel-Nr.	Maße in cm
Spannbettuch	05.3649	90 x 190
«	05.3650	90 x 200
«	05.3644	120 x 200
«	05.3645	140 x 200
«	05.3646	160 x 200
«	05.3647	180 x 200

3D MASCHENNETZ



- 100% Polyurethanfilm
- 100% Polyester 350 g/m²
- Schwerentflammbar: Feuerklasse M2

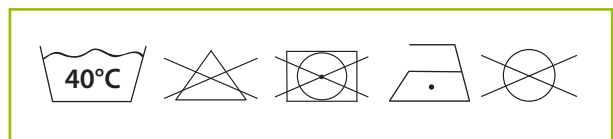

Bezüge für Iskio b-m,
Iskio Visco Sitzkissen,
Iskio Clean und Prima Clean

VISKOSE UND OUTLAST®



Pharmaouest - Care Concept hat dieses Sortiment an Matratzenbezügen entwickelt, um einen optimalen Komfort für den Benutzer zu gewährleisten.

Das spezielle Material, das aus einer hohen Viskose-Oberseite besteht, garantiert hervorragenden Komfort und somit einen besonders anschmiegsamen Effekt.

Die untere Schicht integriert die Outlast®-Technologie, die für eine optimale Entspannung sorgt. Der Zusatz von Outlast® ermöglicht die Anpassung an das Mikroklima der Haut, um überschüssige Wärme zu verhindern.

Die Temperatur bleibt damit konstanter bei permanenter Aufnahme und Abgabe.

- 70 % Polyester
- 30 % Viskose
- Aluminiumdraht
- Innere Abdeckung aus Outlast® – 100% Polyester

Artikel-Nr.	Maße in cm	Beschreibung	Maße in cm	Artikel-Nr.
40.40515H	68 x 190 x 20	Kompletthülle	68 x 198 x 20	40.40115H
40.40516H	78 x 190 x 20	weiß	78 x 198 x 20	40.40116H
40.40525H	88 x 190 x 20		88 x 198 x 20	40.40125H
40.40535H	118 x 190 x 20		118 x 198 x 20	40.40135H
40.40545H	138 x 190 x 20		138 x 198 x 20	40.40145H
40.40555H	158 x 190 x 20		158 x 198 x 20	40.40155H
40.40565H	178 x 190 x 20		178 x 198 x 20	40.40165H

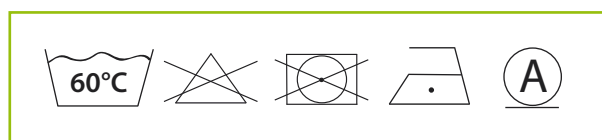

BETTSCHUTZEINLAGEN

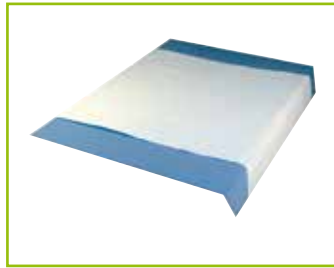

Die absorbierenden Eigenschaften (2 Liter/m²) bieten dem Benutzer Sicherheit und Komfort. Die wiederverwendbaren Schutzeinlagen bestehen aus zwei Stoffschichten.

Bettschutzeinlage Ibox

- Liegekomfort
- Flüssigkeitsundurchlässig
- Hautfreundlich
- Reinigung: maschinenwaschbar = 60°C
- Mind. 120 mal waschbar

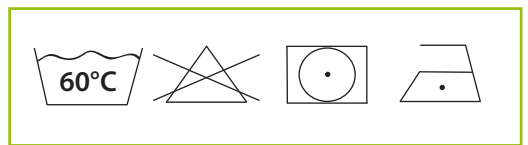

Material:

- Oben: 100% Polyester.
- Unten: 100% Polyester,
100% Polyvinylchlorid-Beschichtung

Artikel-Nr.	Beschreibung	Maße
D25.20100	o.Einstecklasche	85 x 90 cm
D25.20120	«	90 x 120 cm
D25.20105	m.Einstecklasche	85 x 90 cm
D25.20125	«	90 x 120 cm

ROLLSTUHLSCHUTZEINLAGEN



Rollstuhlschutzeinlage

- Oberseite: 100% Polyester
- Unterseite: 100% Polyester, 100% Polyvinylchlorid-Beschichtung

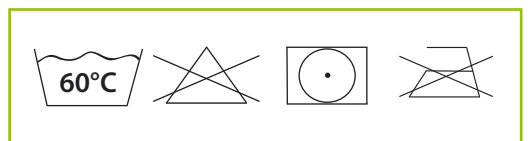

Artikel-Nr.	Maße
D25.20300	44 x 88 cm

KOPFKISSEN



PHARMA FORM



BEINHOCHLAGERUNGSKISSEN



RING NACKENKISSEN



FASERKISSEN



RINGKISSEN



INHALTSVERZEICHNIS

GELOCHTES VISKOSCHAUM KOPFKISSEN	104
GELOCHTES NACKENKOPFKISSEN	105
GELOCHTES ERGONOMISCHES KOPFKISSEN	105
VISKOSCHAUM REISEKISSEN	106
VISKOSCHAUM RING NACKENKISSEN	106
FASERKISSEN	107
VISKOELASTISCHES CPAP-KISSEN	108
KOPFKISSEN PHARMA FORM	108
BEZÜGE FÜR KOPFKISSEN	109
MOLTON SPANNBETTLAKEN	110
FROTTEE SPANNBETTLAKEN	111
SPANNBETTLAKEN	112/113
BEINHOCHLAGERUNGSKISSEN	114
KEILKISSEN	115
QUADRATISCHES KISSEN	115
RINGKISSEN	116
HUFEISENKISSEN	117

PHARMA STYL'

Das PHARMA STYL' Sortiment bietet eine Vielzahl an besonderen Kissen, Spannbettüchern und Kissenbezügen. Alle Modelle sind mit einem beschichteten Tencel-Bezug ausgestattet und in 7 verschiedenen Farben erhältlich.



Eigenschaften des Bezugs:

- Flüssigkeitsdicht
- Tencel Textilfaser natürlichen Ursprungs
- Öko-Tex Klasse 1
- Behandlung gegen Milben
- Weicher und atmungsaktiver Kissenbezug
- Feuchtigkeitsaufnahme
- Schnelle Trocknung

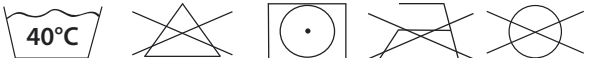
Zusammensetzung der Kopfkissen: gelochtes Standardkissen, gelochtes Nackenkissen, gelochtes ergonomisches Kissen, Reisekissen, Ringnackenkissen	Reinigungshinweis für die Kopfkissen: gelochtes Standardkissen, gelochtes Nackenkissen, gelochtes ergonomisches Kissen, Reisekissen, Ringnackenkissen
100 % viskoelastischer Polyurethan Schaum	Täglich: mit einem Schwamm und Seifenwasser waschen. Keine Maschinenwäsche.
Zusammensetzung des Kissenbezugs	Pflegehinweis des Tencel Kissenbezugs
82 % Tencel, Naturfaser 18 % Polyurethan	 <p>Tencel ist eine sehr dehnbare Faser natürlichen Ursprungs. Größenschwankungen sind normal und beeinträchtigen nicht die Leistung oder Fähigkeit des Stoffes, seine Form wiederzuerlangen, sobald er nach dem Waschen wieder übergezogen wird.</p>

GELOCHTES VISKOSCHAUM KOPFKISSEN

Mit seinen farbigen Bezügen und Reißverschlüssen

Eigenschaften des Kissens:

- Viscoelastischer Schaumstoff mit Formgedächtnis Effekt
- Perforierter Schaumstoff für eine bessere Belüftung
- Entlastung der Druckstellen
- Reduziert die Schweißbildung



Artikel-Nr.	Farbe	Maße in cm	Ersatzbezug mit Reißverschluss
44.1000B	Weiß	60 x 40 x 13	44.4000BF
44.1000J	Gelb		44.4000JF
44.1000R	Rosa		44.4000RF
44.1000C	Hellblau		44.4000CF
44.1000O	Orange		44.4000OF
44.1000G	Grau		44.4000GF
44.1000M	Dunkelblau		44.4000MF

GELOCHTES NACKENKOPFKISSEN

Mit seinen farbigen Bezügen und Reißverschlüssen

Eigenschaften des Kissens:

- Vorbeugung von Zervikalschmerzen
- Viskoelastischer Schaumstoff mit Formgedächtnis Effekt
- Anatomische Formgebung für mehr Komfort
- Perforierter Schaumstoff für eine bessere Belüftung



Artikel-Nr.	Farbe	Maße in cm	Ersatzbezug mit Reißverschluss
44.I100B	Weiß	60 x 35 x 9	44.I100BF
44.I100J	Gelb		44.I100JF
44.I100R	Rosa		44.I100RF
44.I100C	Hellblau		44.I100CF
44.I100O	Orange		44.I100OF
44.I100G	Grau		44.I100GF
44.I100M	Dunkelblau		44.I100MF

GELOCHTES ERGONOMISCHES KOPFKISSEN

Mit seinen farbigen Bezügen und Reißverschlüssen

Eigenschaften des Kissens:

- Bessere Halspositionierung
- Viskoelastischer Schaumstoff mit Formgedächtnis Effekt
- Entlastung der Druckstellen
- Perforierter Schaumstoff für eine bessere Belüftung
- Ergonomisch geformtes Kissen



Artikel-Nr.	Farbe	Maße in cm	Ersatzbezug mit Reißverschluss
44.I200B	Weiß	53 x 40 x 11	44.I200BF
44.I200J	Gelb		44.I200JF
44.I200R	Rosa		44.I200RF
44.I200C	Hellblau		44.I200CF
44.I200O	Orange		44.I200OF
44.I200G	Grau		44.I200GF
44.I200M	Dunkelblau		44.I200MF

VISKOSCHAUM REISEKISSEN

Mit seinen farbigen Bezügen und Reißverschlüssen

Eigenschaften des Kissens:

- Viscoelastischer Schaumstoff mit Formgedächtnis Effekt
- Zusatzkissen
- Platzsparend
- Leicht transportierbar



Artikel-Nr.	Farbe	Maße in cm	Ersatzbezug mit Reißverschluss
44.I300B	Weiß	42 x 23 x 11	44.I300BF
44.I300J	Gelb		44.I300JF
44.I300R	Rosa		44.I300RF
44.I300C	Hellblau		44.I300CF
44.I300O	Orange		44.I300OF
44.I300G	Grau		44.I300GF
44.I300M	Dunkelblau		44.I300MF

VISKOSCHAUM RING NACKENKISSEN

Mit seinen farbigen Bezügen und Reißverschlüssen

Eigenschaften des Kissens:

- Viscoelastischer Schaumstoff mit Formgedächtnis Effekt
- Unterstützt den Hals im Sitzen (Lesen, Fernsehen,...).
- Auch geeignet als Nackenstütze auf Reisen (Flugzeug, Zug, Auto)
- Entlastung der Druckstellen
- Reduziert die Schweißbildung



Artikel-Nr.	Farbe	Maße in cm	Ersatzbezug mit Reißverschluss
44.I400B	Weiß	32 x 31 x 9	44.I400BF
44.I400J	Gelb		44.I400JF
44.I400R	Rosa		44.I400RF
44.I400C	Hellblau		44.I400CF
44.I400O	Orange		44.I400OF
44.I400G	Grau		44.I400GF
44.I400M	Dunkelblau		44.I400MF

Zusammensetzung der Faser-Kopfkissen und -Nackenrollen		Reinigungshinweis für die Faser-Kopfkissen und -Nackenrollen
Pharmatex Hülle	60% Polyurethan - 40% Polyester	
Befüllung	100% hohle, silikonisierte, spiralförmige Polyesterfaser	
Zusammensetzung des Kissenbezugs		Reinigungshinweis des Tencel Kissenbezugs
82 % Tencel, Naturfaser 18 % Polyurethan		 Tencel ist eine sehr dehnbare Faser natürlichen Ursprungs. Größenschwankungen sind normal und beeinträchtigen nicht die Leistung oder Fähigkeit des Stoffes, seine Form wiederzuerlangen, sobald er nach dem Waschen wieder übergezogen wird.

FASERKISSEN

Mit seinen farbigen Bezügen und Reißverschlüssen

Eigenschaften des Kissens:

- Komfortabel durch die enthaltenen Fasern
- Leicht zu reinigen, in der Maschine waschbar
- Anti-Milben
- Das Herz des Kissens ist durch eine wasserdichte Hülle geschützt



Artikel-Nr.	Farbe	Maße in cm	Ersatzbezug mit Reißverschluss
44.1800B	Weiß	60 x 60	44.4200BF
44.1800J	Gelb		44.4200JF
44.1800R	Rosa		44.4200RF
44.1800C	Hellblau		44.4200CF
44.1800O	Orange		44.4200OF
44.1800G	Grau		44.4200GF
44.1800M	Dunkelblau		44.4200MF

Artikel-Nr.	Farbe	Maße in cm	Ersatzbezug mit Reißverschluss
44.1900B	Weiß	90 x 20	44.4900BF
44.1900J	Gelb		44.4900JF
44.1900R	Rosa		44.4900RF
44.1900C	Hellblau		44.4900CF
44.1900O	Orange		44.4900OF
44.1900G	Grau		44.4900GF
44.1900M	Dunkelblau		44.4900MF

VISKOELASTISCHES CPAP-KISSEN

Mit seinen farbigen Bezügen und Reißverschlüssen

Eigenschaften des Kissens:

- Speziell bei Schlafapnoe
- Geeignet für Patienten zur NIV-Therapie (nicht Invasive Beatmung)
- Viskoelastischer Schaumstoff mit Formgedächtnis Effekt



Artikel-Nr.	Farbe	Maße in cm	Ersatzbezug mit Reißverschluss
44.1500B	Weiß	54 x 40 x 10,5	44.1500BF
44.1500J	Gelb		44.1500JF
44.1500R	Rosa		44.1500RF
44.1500C	Hellblau		44.1500CF
44.1500O	Orange		44.1500OF
44.1500G	Grau		44.1500GF
44.1500M	Dunkelblau		44.1500MF

KOPFKISSEN PHARMA FORM

Material

Visko RG 80
Bezug

Abziehbar
Garantie

CE-Kennzeichnung

93/42/EWG











Das Nackenkissen aus viscoelastischem PHARMA FORM Schaumstoff bietet alle Grundeigenschaften für einen erholsamen und wohltuenden Schlaf. Das verwendete komfortable Material begünstigt die Entspannung und der flauschige Stop'Acac-Bezug ist angenehm weich und leicht zu reinigen.

- Ausgezeichnete Stützung der Halswirbel
- Ermöglicht ein körpergerechtes Liegen
- Anatomisch und thermosensibel

Artikel-Nr.	Beschreibung
D17.17100	Pharma Form Standard
D17.17110	Wechselbezug für Standard

Maße (L x B x H) cm
50 x 30 x 10/8

TECHNISCHE DATEN

Schaumstoff	Viskoschaum RG 80				
Stop'Acac Bezug	80% Baumwolle - 20% Polyester				
Schaumreinigung					
Bezugreinigung					

BEZÜGE FÜR KOPFKISSEN

Pharma Styl' bietet 2 verschiedene Modelle für Kopfkissenbezüge :

- Hotelverschluss
- Reißverschluss



Mit Hotelverschluss		Farbe	Mit Reißverschluss	
Bezug für Kopfkissen 60 x 40 cm	44.4000BP	Weiß	44.4000BF	Bezug für Kopfkissen 60 x 40 cm
	44.4000JP	Gelb	44.4000JF	
	44.4000RP	Rosa	44.4000RF	
	44.4000CP	Hellblau	44.4000CF	
	44.4000OP	Orange	44.4000OF	
	44.4000GP	Grau	44.4000GF	
	44.4000MP	Dunkelblau	44.4000MF	

Bezug für Kopfkissen 70 x 50 cm	44.4100BP	Weiß	44.4100BF	Bezug für Kopfkissen 70 x 50 cm
	44.4100JP	Gelb	44.4100JF	
	44.4100RP	Rosa	44.4100RF	
	44.4100CP	Hellblau	44.4100CF	
	44.4100OP	Orange	44.4100OF	
	44.4100GP	Grau	44.4100GF	
	44.4100MP	Dunkelblau	44.4100MF	

Bezug für Kopfkissen 60 x 60 cm	44.4200BP	Weiß	44.4200BF	Bezug für Kopfkissen 60 x 60 cm
	44.4200JP	Gelb	44.4200JF	
	44.4200RP	Rosa	44.4200RF	
	44.4200CP	Hellblau	44.4200CF	
	44.4200OP	Orange	44.4200OF	
	44.4200GP	Grau	44.4200GF	
	44.4200MP	Dunkelblau	44.4200MF	

Bezug für Kopfkissen 70 x 70 cm	44.4300BP	Weiß	44.4300BF	Bezug für Kopfkissen 70 x 70 cm
	44.4300JP	Gelb	44.4300JF	
	44.4300RP	Rosa	44.4300RF	
	44.4300CP	Hellblau	44.4300CF	
	44.4300OP	Orange	44.4300OF	
	44.4300GP	Grau	44.4300GF	
	44.4300MP	Dunkelblau	44.4300MF	

	Weiß	44.4900BF	Bezug für Nackenrolle 90 x 22 cm
	Gelb	44.4900JF	
	Rosa	44.4900RF	
	Hellblau	44.4900CF	
	Orange	44.4900OF	
	Grau	44.4900GF	
	Dunkelblau	44.4900MF	

MOLTON SPANNBETTLAKEN

Flüssigkeitsdicht aus PU

Eigenschaften des Spannbettlakens:

- Flüssigkeitsdicht
- Absorbiert Feuchtigkeit
- Anschmiegsam
- Zertifiziert für Hautkontakt
- Pflegeleicht

Pflegehinweise

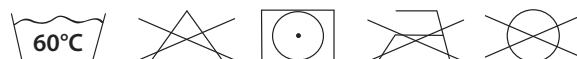

FLÜSSIGKEITSDICHTE MOLTON PU- SPANNBETTLAKEN



Farbe	Artikel-Nr.	Höhe in cm	Breite in cm	Länge in cm
Weiß	44.35070	20	70	190/200
	44.35080		80	
	44.35090		90	
	44.35100		100	
	44.35110		110	
	44.35120		120	
	44.35140		140	
44.35160	160			

Zusammensetzung

Spannbettlaken	Spannbettlaken Molton - PU	- 63% Polyester - 37% Polyurethan
	Flügel aus Jersey	- 100% Tencel

MOLTON PU - BETTLAKEN

Bettlaken mit Ringöse an jeder Ecke



Farbe	Artikel-Nr.	Breite in cm	Länge in cm
Weiß	44.35070A	70	90
	44.35090A	90	140
	44.35140A	140	200

Zusammensetzung

Bettlaken	Bettlaken Molton - PU	- 70% Polyester - 30% Polyurethan
-----------	-----------------------	--------------------------------------

FROTTEE SPANNBETTLAKEN

Flüssigkeitsdicht aus PU

Eigenschaften des Spannbettlakens:

- Flüssigkeitsdicht
- Absorbiert Feuchtigkeit
- Anschmiegsam
- Pflegeleicht
- Öko-Tex Klasse 1
- Behandlung gegen Milben

Pflegehinweise

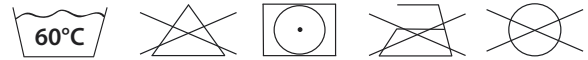

FLÜSSIGKEITSDICHTE FROTTEE PU- SPANNBETTLAKEN



Farbe	Artikel-Nr.	Höhe in cm	Breite in cm	Länge in cm
Weiß	44.36070	20	70	190/200
	44.36080		80	
	44.36090		90	
	44.36100		100	
	44.36110		110	
	44.36120		120	
	44.36140		140	
	44.36160		160	

Zusammensetzung

Spannbettlaken	Spannbettlaken Frottee - PU	- 70% Polyester - 30% Polyurethan
	Flügel aus Jersey	- 100% Tencel

FROTTEE PU - BETTLAKEN

Bettlaken mit Ringöse an jeder Ecke

Farbe	Artikel-Nr.	Breite in cm	Länge in cm
Weiß	44.36070A	70	90
	44.36090A	90	140
	44.36140A	140	200

Zusammensetzung

Bettlaken	Bettlaken Frottee - PU	- 70% Polyester - 30% Polyurethan
-----------	------------------------	--------------------------------------

SPANNBETTLAKEN

Aus Tencel oder Laken aus Tencel und Flügel aus Jersey

Pharma Styl' bietet 2 verschiedene Spannbettlaken Modelle : komplett aus Tencel oder Spannbettlaken mit Tencel Abdeckung und Flügel aus Jersey in passenden Farben.



Aus Tencel		Farbe	Laken aus Tencel + Flügel aus Jersey	
Für Betten 70 cm breit	44.3070B	Weiß	44.3070BJ	Für Betten 70 cm breit
	44.3070J	Gelb	44.3070JJ	
	44.3070R	Rosa	44.3070RJ	
	44.3070C	Hellblau	44.3070CJ	
	44.3070O	Orange	44.3070OJ	
	44.3070G	Grau	44.3070GJ	
	44.3070M	Dunkelblau	44.3070MJ	
Für Betten 80 cm breit	44.3080B	Weiß	44.3080BJ	Für Betten 80 cm breit
	44.3080J	Gelb	44.3080JJ	
	44.3080R	Rosa	44.3080RJ	
	44.3080C	Hellblau	44.3080CJ	
	44.3080O	Orange	44.3080OJ	
	44.3080G	Grau	44.3080GJ	
	44.3080M	Dunkelblau	44.3080MJ	
Für Betten 90 cm breit	44.3090B	Weiß	44.3090BJ	Für Betten 90 cm breit
	44.3090J	Gelb	44.3090JJ	
	44.3090R	Rosa	44.3090RJ	
	44.3090C	Hellblau	44.3090CJ	
	44.3090O	Orange	44.3090OJ	
	44.3090G	Grau	44.3090GJ	
	44.3090M	Dunkelblau	44.3090MJ	
Für Betten 100 cm breit	44.3100B	Weiß	44.3100BJ	Für Betten 100 cm breit
	44.3100J	Gelb	44.3100JJ	
	44.3100R	Rosa	44.3100RJ	
	44.3100C	Hellblau	44.3100CJ	
	44.3100O	Orange	44.3100OJ	
	44.3100G	Grau	44.3100GJ	
	44.3100M	Dunkelblau	44.3100MJ	

Zusammensetzung des Spannbettlakens komplett aus Tencel		Zusammensetzung des Spannbettlakens mit Jersey Flügel	
Komplett aus Tencel	82 % Tencel Textilfaser aus natürlichem Ursprung, 18 % Polyurethan	Abdeckung aus Tencel	82 % Tencel Textilfaser aus natürlichem Ursprung, 18 % Polyurethan
		Flügel aus Jersey	- 100% Tencel

SPANNBETTLAKEN

Vorteile des Spannbettlakens aus Tencel

- Flüssigkeitsdicht
- Textilfaser aus natürlichem Ursprung (Tencel)
- Öko-Tex Klasse 1
- Behandlung gegen Milben
- Anschmiegsam und atmungsaktiv
- Feuchtigkeitsaufnahme
- Schnelles Trocknen

Aus Tencel		Farbe	Laken aus Tencel + Flügel aus Jersey	
Für Betten 110 cm breit	44.3110B	Weiß	44.3110BJ	Für Betten 110 cm breit
	44.3110J	Gelb	44.3110JJ	
	44.3110R	Rosa	44.3110RJ	
	44.3110C	Hellblau	44.3110CJ	
	44.3110O	Orange	44.3110OJ	
	44.3110G	Grau	44.3110GJ	
	44.3110M	Dunkelblau	44.3110MJ	

Für Betten 120 cm breit	44.3120B	Weiß	44.3120BJ	Für Betten 120 cm breit
	44.3120J	Gelb	44.3120JJ	
	44.3120R	Rosa	44.3120RJ	
	44.3120C	Hellblau	44.3120CJ	
	44.3120O	Orange	44.3120OJ	
	44.3120G	Grau	44.3120GJ	
	44.3120M	Dunkelblau	44.3120MJ	

Für Betten 140 cm breit	44.3140B	Weiß	44.3140BJ	Für Betten 140 cm breit
	44.3140J	Gelb	44.3140JJ	
	44.3140R	Rosa	44.3140RJ	
	44.3140C	Hellblau	44.3140CJ	
	44.3140O	Orange	44.3140OJ	
	44.3140G	Grau	44.3140GJ	
	44.3140M	Dunkelblau	44.3140MJ	

Für Betten 160 cm breit	44.3160B	Weiß	44.3160BJ	Für Betten 160 cm breit
	44.3160J	Gelb	44.3160JJ	
	44.3160R	Rosa	44.3160RJ	
	44.3160C	Hellblau	44.3160CJ	
	44.3160O	Orange	44.3160OJ	
	44.3160G	Grau	44.3160GJ	
	44.3160M	Dunkelblau	44.3160MJ	

Pflegehinweise des Spannbettlakens komplett aus Tencel & Spannbettlaken mit Flügel aus Jersey



Tencel ist eine sehr dehnbare Faser natürlichen Ursprungs. Größenschwankungen sind normal und beeinträchtigen nicht die Leistung oder Fähigkeit des Stoffes, seine Form wiederzuerlangen, sobald er nach dem Waschen wieder übergezogen wird.



Eigenschaften des Bezugs:

- Flüssigkeitsdicht
- Textilfaser aus natürlichem Ursprung
- Öko-Tex Klasse 1
- Behandlung gegen Milben
- Anschmiegsam und atmungsaktiv
- Feuchtigkeitsaufnahme
- Schnelles Trocknen

	Zusammensetzung des Kissens		Pflegehinweise des Kissens
Beinhochlagerungskissen	Kaltschaum	100 % PU RG 32 kg/m ³	Mit einem Schwamm und Seifenwasser waschen
Keilkissen & Quadratisches Kissen	Kaltschaum	100 % PU RG 37 kg/m ³	
	Viskoschaum	100 % PU RG 50 kg/m ³	

Zusammensetzung des Bezugs	Pflegehinweis des Tencel Kissenbezugs
82 % Tencel, (natürliche Textilfaser) 18 % PU	<p>Tencel ist eine sehr dehnbare Faser natürlichen Ursprungs. Größenschwankungen sind normal und beeinträchtigen nicht die Leistung oder Fähigkeit des Stoffes, seine Form wiederzuerlangen, sobald er nach dem Waschen wieder übergezogen wird.</p>

BEINHOCHLAGERUNGSKISSEN

Mit seinen bunten Tencel-Bezügen, mit Hotelverschluss

Vorteile des Kissens:

- Entlastet schwere Beine und reduziert Druckstellen unter den Fersen.
- Reduziert die Rutschgefahr beim Sitzen im Bett.
- Platzsparend und leicht zu verstauen im zusammengeklappten Zustand



Kissen + Bezug		Maße in cm	Ersatzbezüge
Weiß	44.2500B		61 x 57 x 12
Gelb	44.2500J	44.2500JH	
Rosa	44.2500R	44.2500RH	
Hellblau	44.2500C	44.2500CH	
Orange	44.2500O	44.2500OH	
Grau	44.2500G	44.2500GH	
Dunkelblau	44.2500M	44.2500MH	



KEILKISSEN

Aus Kaltschaum + 15 mm Naturalis-Viskoschaum
Mit seinen bunten Tencel-Bezügen, mit Hotelverschluss

Vorteile des Kissens:

- Der Winkel des Kissens ermöglicht eine Reduzierung oder Erhöhung des Rumpf-/Beinwinkels.
- Die viskoelastische Schaumstoffschicht verbessert den Sitzkomfort.
- Der hochdichte Kaltschaum ermöglicht eine intensive Nutzung.



Kissen + Bezug		Maße in cm	Ersatzbezüge		
Weiß	44.2300B		40 x 40 x 1/10	44.2300BH	
Gelb	44.2300J			44.2300JH	
Rosa	44.2300R			44.2300RH	
Hellblau	44.2300C			44.2300CH	
Orange	44.2300O			44.2300OH	
Grau	44.2300G			44.2300GH	
Dunkelblau	44.2300M			44.2300MH	



QUADRATISCHES KISSEN

Aus Kaltschaum + 15 mm Naturalis-Viskoschaum
Mit seinen bunten Tencel-Bezügen, mit Hotelverschluss

Vorteile des Kissens:

- Verbessert den Sitzkomfort des Patienten durch die Kombination von Kalt- und Viskoschaum
- Reduzierung der Druckstellen

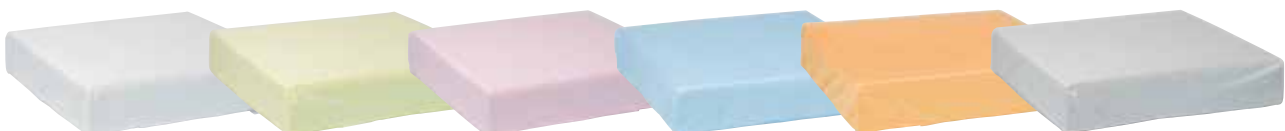

Kissen + Bezug		Maße in cm	Ersatzbezüge		
Weiß	44.2400B		40 x 40 x 8	44.2400BH	
Gelb	44.2400J			44.2400JH	
Rosa	44.2400R			44.2400RH	
Hellblau	44.2400C			44.2400CH	
Orange	44.2400O			44.2400OH	
Grau	44.2400G			44.2400GH	
Dunkelblau	44.2400M			44.2400MH	



	Zusammensetzung des Kissens		Pflegehinweise des Kissens
Ringkissen & Hufeisenkissen	Kaltschaum	100 % PU RG 37 kg/m ³	Mit einem Schwamm und Seifenwasser waschen
	Viskoschaum	100 % PU RG 80 kg/m ³	

RINGKISSEN

Vorteile des Ringkissens:

- Verbessert den Sitzkomfort des Patienten
- Geeignet für postoperatives Sitzen
- Druckentlastung zwischen Kreuzbein und Stütze
- Kaltschaum für mehr Stabilität
- Viskoschaum für mehr Komfort



Aus Kaltschaum

Mit seinen bunten Tencel-Bezügen, mit Hotelverschluss

H.R. Schaum für mehr Festigkeit

Kissen + Bezug		Maße in cm	Ersatzbezüge
Weiß	44.2000B	Aussen ø 44	44.2000BH
Gelb	44.2000J		44.2000JH
Rosa	44.2000R		44.2000RH
Hellblau	44.2000C		44.2000CH
Orange	44.2000O		44.2000OH
Grau	44.2000G		44.2000GH
Dunkelblau	44.2000M		44.2000MH

Aus Viskoschaum

Mit seinen bunten Tencel-Bezügen, mit Hotelverschluss

Viskoschaum für mehr Komfort

Kissen + Bezug		Maße in cm	Ersatzbezüge
Weiß	44.2010B	Aussen ø 44	44.2000BH
Gelb	44.2010J		44.2000JH
Rosa	44.2010R		44.2000RH
Hellblau	44.2010C		44.2000CH
Orange	44.2010O		44.2000OH
Grau	44.2010G		44.2000GH
Dunkelblau	44.2010M		44.2000MH

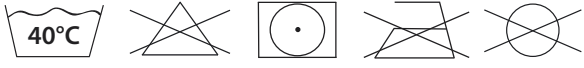
Ringkissen & Hufeisenkissen	Zusammensetzung des Bezugs	Pflegehinweise des Tencel Bezugs
	82 % Tencel, (natürliche Textilfaser) 18 % PU	 <p>Tencel ist eine sehr dehnbare Faser natürlichen Ursprungs. Größenschwankungen sind normal und beeinträchtigen nicht die Leistung oder Fähigkeit des Stoffes, seine Form wiederzuerlangen, sobald er nach dem Waschen wieder übergezogen wird.</p>

HUFEISENKISSEN

Vorteile des Hufeisenkissens:

- Verbessert den Sitzkomfort des Patienten
- Zur Verwendung im postoperativen Sitzen
- Druckabbau zwischen Kreuzbein, Damm und Stütze
- H.R. Schaumstoff für mehr Stabilität
- Viskoschaum für mehr Komfort



Aus Kaltschaum

Mit seinen bunten Tencel-Bezügen, mit Hotelverschluss

Kissen + Bezug		Maße in cm Gesamtlänge	Ersatzbezüge
Weiß	44.2100B	50	44.2100BH
Gelb	44.2100J		44.2100JH
Rosa	44.2100R		44.2100RH
Hellblau	44.2100C		44.2100CH
Orange	44.2100O		44.2100OH
Grau	44.2100G		44.2100GH
Dunkelblau	44.2100M		44.2100MH

H.R. Schaum für mehr Festigkeit

Aus Viskoschaum

Mit seinen bunten Tencel-Bezügen, mit Hotelverschluss

Kissen + Bezug		Maße in cm Gesamtlänge	Ersatzbezüge
Weiß	44.2110B	50	44.2100BH
Gelb	44.2110J		44.2100JH
Rosa	44.2110R		44.2100RH
Hellblau	44.2110C		44.2100CH
Orange	44.2110O		44.2100OH
Grau	44.2110G		44.2100GH
Dunkelblau	44.2110M		44.2100MH

Viskoschaum für mehr Komfort

PFLEGEOVERALLS



SCHUTZLÄTZCHEN



PFLEGEHEMDEN



INKONTINENZ



INHALTSVERZEICHNIS

PFLEGEOVERALLS

MOLENE -----	122
OUESSANT -----	122
SARKY -----	123
OLERON -----	123
RIMAINS -----	124
CEZEMBRE -----	124
JERSEY -----	125
GUERNESEY -----	125
HOËDIC -----	126

PFLEGEHEMDEN -----	127
---------------------------	-----

INKONTINENZ

AUREGAN -----	128
KEMO -----	128
HELORI -----	129
KARAN -----	129
YUNA -----	130
MILIO -----	130

BODIES -----	131
---------------------	-----

SCHUTZLÄTZCHEN -----	131
-----------------------------	-----

Das Sortiment der Pflegeoveralls von Pharmaouest Industries – Care Concept umfasst verschiedene Modelle für Damen und Herren zur Tag- und Nachtbekleidung. Diese sind so konzipiert, dass die Patienten die Reißverschlüsse nicht erreichen können. Sie bieten deshalb unruhigen und pflegedürftigen sowie Alzheimerpatienten eine bessere Hygiene, da unangebrachtes Ausziehen und Entfernen der Einlagen vermieden werden.

Die Form der Pflegeoveralls ermöglicht einen schnellen und effizienten Einlagenwechsel für Inkontinente und unterstützt somit die Arbeit des Pflegepersonals. Die Patienten in häuslicher Pflege schätzen den Komfort und einfachen Einsatz der Pflegeoveralls.

Die Pflegeoveralls gibt es mit einer großen Auswahl an Größen und Farben:

- bedruckt oder einfarbig
- für Damen und Herren oder Unisex

ÜBERSICHT DER EIGENSCHAFTEN DER VERSCHIEDENEN PFLEGEOVERALLS

	Molene	Ouessant	Sarky	Oleron	Hoëdic
Rundkragen	X				
V-Kragen		X	X	X	X
Langarm	X	X			X
Langes Bein	X	X		X	X
Kurzarm			X	X	
Kurzes Bein			X		
Reißverschluss vom Bauch bis Nacken	X	X		X	
Reißverschluss am Rücken			X		
Reißverschluss an Beininnenseiten	X				X
Raglanärmel	X	X	X	X	X
Bügeln	X	X	X	X	X
Trockner	X	X	X	X	X

	Jersey	Guernesey	Cezembre	Rimains
Rundkragen	X	X		X
V-Kragen			X	
Langarm	X	X	X	X
Langes Bein	X	X	X	X
Kurzarm				
Kurzes Bein				
Reißverschluss vom Bauch bis Nacken	X	X	X	X
Reißverschluss an Beininnenseiten				
Raglanärmel	X	X	X	X
Bügeln	X	X		
Trockner	X	X		

GRÖSSENTABELLE

Größen	36/38	40/42	44/46	48/50	52/54	56/58
Taillenumfang (cm)	63/72	72/79	79/87	87/103	103/119	119/135
Hüftumfang (cm)	90/100	100/108	108/116	116/128	128/140	140/158
Größen	S	M	L	XL	XXL	
Größen Pflegehemden	Größe 1			Größe 2		

ÜBERSICHTSTABELLE

Bezeichnung	Modelle	Farben	Zusammensetzung	Wäsche
PFLEGEOVERALLS	MOLENE		Jersey einfarbig: 100% Baumwolle, 210g/m ²	
	OUESSANT		Jersey bedruckt: 100% Baumwolle, 165g/m ²	
	HOËDIC			
PFLEGEOVERALLS	SARKY		Jersey einfarbig: 100% Baumwolle, 210g/m ²	
			Jersey bedruckt: 100% Baumwolle, 165g/m ²	
PFLEGEOVERALLS	OLERON		Jersey einfarbig: 100% Baumwolle, 210g/m ²	
			Jersey bedruckt: 100% Baumwolle, 165g/m ²	
PFLEGEOVERALLS	CEZEMBRE RIMAINS		Molton einfarbig: 50% Polyester, 50% Baumwolle, 195g/m ²	
			Molton bedruckt: 50% Polyester, 50% Baumwolle, 195g/m ²	
PFLEGEOVERALLS	JERSEY		Frottee : 100% Frottee Baumwolle 220g/m ²	
PFLEGEOVERALLS	GUERNESEY		Gekämmte Baumwolle: 100% Baumwolle 195g/m ²	
PFLEGEHEMDEN	mit Druckknopf		Jersey einfarbig: 100% Baumwolle, 210g/m ²	
			Jersey bedruckt: 100% Baumwolle, 165g/m ²	

MOLENE

- Reißverschluss durchgehend vom Bauch durch den Schritt schräg bis zum Nacken
- Lange Ärmel und langes Bein
- Raglanärmel
- Rundkragen
- 100% Baumwolle

Größe	Hellblau	Bordeauxrot	Dunkelblau	Rosa	Lindgrün
32/34	D25.21599	D25.21660	D25.21670	D25.21680	D25.21690
36/38	D25.21600	D25.21661	D25.21671	D25.21681	D25.21691
40/42	D25.21610	D25.21662	D25.21672	D25.21682	D25.21692
44/46	D25.21620	D25.21663	D25.21673	D25.21683	D25.21693
48/50	D25.21630	D25.21664	D25.21674	D25.21684	D25.21694
52/54	D25.21640	D25.21665	D25.21675	D25.21685	D25.21695
56/58	D25.21650	D25.21666	D25.21676	D25.21686	D25.21696
Größe	Jed Blau	Jed Braun	Alga	Aridif	Heka
32/34	D25.21601	D25.21611	D25.21621	D25.21631	D25.21641
36/38	D25.21602	D25.21612	D25.21622	D25.21632	D25.21642
40/42	D25.21603	D25.21613	D25.21623	D25.21633	D25.21643
44/46	D25.21604	D25.21614	D25.21624	D25.21634	D25.21644
48/50	D25.21605	D25.21615	D25.21625	D25.21635	D25.21645
52/54	D25.21606	D25.21616	D25.21626	D25.21636	D25.21646
56/58	D25.21607	D25.21617	D25.21627	D25.21637	D25.21647



OUESSANT

- Reißverschluss durchgehend vom Bauch durch den Schritt schräg bis zum Nacken
- Lange Ärmel und langes Bein
- Raglanärmel
- V-Kragen
- 100% Baumwolle

Größe	Hellblau	Bordeauxrot	Dunkelblau	Rosa	Lindgrün
36/38	D25.20001	D25.20011	D25.20021	D25.20031	D25.20041
40/42	D25.20002	D25.20012	D25.20022	D25.20032	D25.20042
44/46	D25.20003	D25.20013	D25.20023	D25.20033	D25.20043
48/50	D25.20004	D25.20014	D25.20024	D25.20034	D25.20044
52/54	D25.20005	D25.20015	D25.20025	D25.20035	D25.20045
56/58	D25.20006	D25.20016	D25.20026	D25.20036	D25.20046
Größe	Jed Blau	Jed Braun	Alga	Aridif	Heka
36/38	D25.20051	D25.20061	D25.20071	D25.20081	D25.20091
40/42	D25.20052	D25.20062	D25.20072	D25.20082	D25.20092
44/46	D25.20053	D25.20063	D25.20073	D25.20083	D25.20093
48/50	D25.20054	D25.20064	D25.20074	D25.20084	D25.20094
52/54	D25.20055	D25.20065	D25.20075	D25.20085	D25.20095
56/58	D25.20056	D25.20066	D25.20076	D25.20086	D25.20096





- Reißverschluss schräg am Rücken
- Kurzarm und kurzes Bein
- Raglanärmel
- V-Kragen
- 100% Baumwolle

Größe	Weiß	Bordeauxrot	Dunkelblau	Rosa	Lindgrün
32/34	D25.20799	D25.21400	D25.21410	D25.21420	D25.21430
36/38	D25.20800	D25.21401	D25.21411	D25.21421	D25.21431
40/42	D25.20900	D25.21402	D25.21412	D25.21422	D25.21432
44/46	D25.21000	D25.21403	D25.21413	D25.21423	D25.21433
48/50	D25.21100	D25.21404	D25.21414	D25.21424	D25.21434
52/54	D25.21200	D25.21405	D25.21415	D25.21425	D25.21435
56/58	D25.21300	D25.21406	D25.21416	D25.21426	D25.21436
Größe	Jed Blau	Jed Braun	Alga	Aridif	Heka
32/34	D25.21440	D25.21450	D25.21460	D25.21470	D25.21480
36/38	D25.21441	D25.21451	D25.21461	D25.21471	D25.21481
40/42	D25.21442	D25.21452	D25.21462	D25.21472	D25.21482
44/46	D25.21443	D25.21453	D25.21463	D25.21473	D25.21483
48/50	D25.21444	D25.21454	D25.21464	D25.21474	D25.21484
52/54	D25.21445	D25.21455	D25.21465	D25.21475	D25.21485
56/58	D25.21446	D25.21456	D25.21466	D25.21476	D25.21486

OLERON



- Reißverschluss durchgehend vom Bauch durch den Schritt schräg bis zum Nacken
- Kurzarm und langes Bein
- Raglanärmel
- V-Kragen
- 100% Baumwolle

Größe	Weiß	Hellblau	Bordeauxrot	Dunkelblau	Rosa	Lindgrün
36/38	D25.21900	D25.21907	D25.21914	D25.21921	D25.21928	D25.21935
40/42	D25.21901	D25.21908	D25.21915	D25.21922	D25.21929	D25.21936
44/46	D25.21902	D25.21909	D25.21916	D25.21923	D25.21930	D25.21937
48/50	D25.21903	D25.21910	D25.21917	D25.21924	D25.21931	D25.21938
52/54	D25.21904	D25.21911	D25.21918	D25.21925	D25.21932	D25.21939
56/58	D25.21905	D25.21912	D25.21919	D25.21926	D25.21933	D25.21940
Größe	Jed Blau	Jed Braun	Alga	Aridif	Heka	
36/38	D25.21942	D25.21949	D25.21956	D25.21963	D25.21970	
40/42	D25.21943	D25.21950	D25.21957	D25.21964	D25.21971	
44/46	D25.21944	D25.21951	D25.21958	D25.21965	D25.21972	
48/50	D25.21945	D25.21952	D25.21959	D25.21966	D25.21973	
52/54	D25.21946	D25.21953	D25.21960	D25.21967	D25.21974	
56/58	D25.21947	D25.21954	D25.21961	D25.21968	D25.21975	

RIMAINS

- Reißverschluss durchgehend vom Bauch durch den Schritt schräg bis zum Nacken
- Lange Ärmel und langes Bein
- Raglanärmel
- Rundkragen
- 50% Polyester, 50% Baumwolle

Größe	Dunkelblau	Tyl rosa	Tyl blau
36/38	D25.24121	D25.24111	D25.24101
40/42	D25.24122	D25.24112	D25.24102
44/46	D25.24123	D25.24113	D25.24103
48/50	D25.24124	D25.24114	D25.24104
52/54	D25.24125	D25.24115	D25.24105
56/58	D25.24126	D25.24116	D25.24106



CEZEMBRE

- Reißverschluss durchgehend vom Bauch durch den Schritt schräg bis zum Nacken
- Lange Ärmel und langes Bein
- Raglanärmel
- V-Kragen
- 50% Polyester, 50% Baumwolle

Größe	Dunkelblau	Tyl rosa	Tyl blau
36/38	D25.24021	D25.24011	D25.24001
40/42	D25.24022	D25.24012	D25.24002
44/46	D25.24023	D25.24013	D25.24003
48/50	D25.24024	D25.24014	D25.24004
52/54	D25.24025	D25.24015	D25.24005
56/58	D25.24026	D25.24016	D25.24006



JERSEY



- Reißverschluss durchgehend vom Bauch durch den Schritt schräg bis zum Nacken
- Lange Ärmel und langes Bein
- Raglanärmel
- Rundkragen
- 100% Frottee

Größe	Hellblau
36/38	D25.25 I 00
40/42	D25.25 I 10
44/46	D25.25 I 20
48/50	D25.25 I 30
52/54	D25.25 I 40
56/58	D25.25 I 50

GUERNESEY



- Reißverschluss durchgehend vom Bauch durch den Schritt bis zum Nacken
- Lange Ärmel und langes Bein
- Raglanärmel
- Rundkragen
- 100% Baumwolle

Größe	Weiß
36/38	D25.25000
40/42	D25.25010
44/46	D25.25020
48/50	D25.25030
52/54	D25.25040
56/58	D25.25050

- Reißverschluss an den Beininnenseiten
- Lange Ärmel und langes Bein
- Raglanärmel
- V-Kragen
- 100% Baumwolle

Größe	Hellblau	Bordeauxrot	Dunkelblau	Rosa	Lindgrün
36/38	D25.21700	D25.21761	D25.21771	D25.21781	D25.21791
40/42	D25.21710	D25.21762	D25.21772	D25.21782	D25.21792
44/46	D25.21720	D25.21763	D25.21773	D25.21783	D25.21793
48/50	D25.21730	D25.21764	D25.21774	D25.21784	D25.21794
52/54	D25.21740	D25.21765	D25.21775	D25.21785	D25.21795
56/58	D25.21750	D25.21766	D25.21776	D25.21786	D25.21796
Größe	Jed Blau	Jed Braun	Alga	Aridif	Heka
36/38	D25.21801	D25.21811	D25.21821	D25.21831	D25.21841
40/42	D25.21802	D25.21812	D25.21822	D25.21832	D25.21842
44/46	D25.21803	D25.21813	D25.21823	D25.21833	D25.21843
48/50	D25.21804	D25.21814	D25.21824	D25.21834	D25.21844
52/54	D25.21805	D25.21815	D25.21825	D25.21835	D25.21845
56/58	D25.21806	D25.21816	D25.21826	D25.21836	D25.21846



PFLEGEHEMDEN

Das Pflegehemd ist nützlich für Menschen, die bettlägerig sind oder sich im Krankenhaus befinden. Durch seinen Kreuzschnitt am Rücken, ohne Druck und ohne Schnürung, wahrt dieses Pflegehemd die Privatsphäre der Patienten.

Zwei Drückknöpfe ermöglichen die Anpassung im Halsbereich, um Unannehmlichkeiten zu vermeiden.



Modell mit Druckknopf



- Über den Kopf an- und ausziehbar
- Anpassbarer Halsausschnitt mittels Druckknopf
- Keine Nackenbindung oder Druckknöpfe am Rücken
- Mit deutlich überlappender Rückenseite
- Lange Ärmel
- 100% Baumwolle

Größe	Hellblau	Bordeauxrot	Dunkelblau	Rosa	Lindgrün	Aridif
1	D25.25830	D25.25832	D25.25834	D25.25836	D25.25838	D25.25840
2	D25.25831	D25.25833	D25.25835	D25.25837	D25.25839	D25.25841

PFLEGEHEMDEN



Farben können abweichen

- Einheitsgröße
- Kurze Ärmel
- 2-facher Bindeverschluss am Nacken und auf der Seite
- Deutlich überlappende Rückenpartie
- Zusammensetzung Gewebe : 65% Polyester - 35% Baumwolle

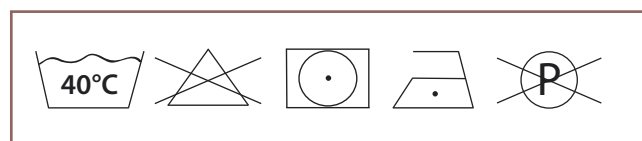

Größe	
Einheitsgröße	D25.25800

INKONTINENZ

Inkontinenz ist ein viel häufigeres Problem, als man vielleicht denkt. Entgegen der landläufigen Meinung sind nicht nur ältere Menschen von dieser Erkrankung betroffen.

Pharmaouest Industries bietet ein sehr umfangreiches Angebot an Unterwäsche, die je nach Krankheitsbild überwiegend den Erwartungen der Betroffenen entspricht.

Das einfache Waschen von Slips und Höschen reduziert die Verwendung von Wegwerfwindeln und begrenzt so die Kosten für den Benutzer und die Auswirkungen auf die Umwelt.

Slip AUREGAN: Schlupfform - weiß - PVC

- Folie flüssigkeitsundurchlässig
- Schmäler Bund- und Beingummi
- Zur Verwendung mit Slipereinlagen, Windel oder Gürtelschutz
- Zusammensetzung : Polyvinylchlorid 10/100stel



Größe	Artikel-Nr.	Größe	Artikel-Nr.
34	D08.8010	48/50	D08.8080
36/38	D08.8020	52/54	D08.8100
40/42	D08.8040	56	D08.8110
44/46	D08.8060	58	D08.8120

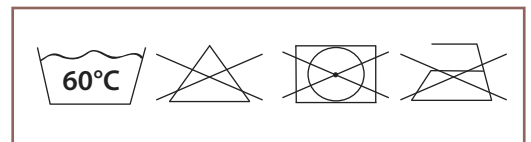

Slip KEMO: Schlupfform - weiß/schwarz - Baumwolle

- Einlage innen einschiebbar
- Wasserdichter Doppelboden
- Zusammensetzung Maschen schwarz / weiß : 100% Polyamid
- Zusammensetzung Jersey schwarz / weiß : 100% Baumwolle
- Schutzhülle : Polyvinylchlorid 10/100stel
- Elastisches Gummiband : 70 % Polyester - 30 % Latex



Modell weiß	Größe	Modell schwarz
D08.8901	34	D08.8901N
D08.8902	36/38	D08.8902N
D08.8903	40/42	D08.8903N
D08.8904	44/46	D08.8904N
D08.8905	48/50	D08.8905N
D08.8906	52/54	D08.8906N
D08.8915	56	D08.8915N
D08.8916	58	D08.8916N

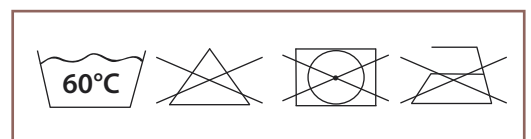

INKONTINENZ-SLIPS



Slip HELORI: Knöpfbar - weiß - verstärktes PVC

- Druckknöpfe auf jeder Seite der Vorderseite
- Mehrmals Wiederverwendbar
- Innentasche zum Einlegen des Inkontinenzschutz
- Zusammensetzung Gewebe : Polyvinylchlorid 10/100stel
- Zusammensetzung Innenfutter : Interlock 100% Polyester
- Gummiband: 80% Polyester - 20% Elasthan

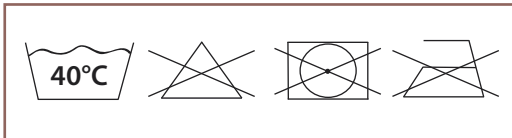

Größe	Artikel-Nr.	Größe	Artikel-Nr.
34	D08.8405	48/50	D08.8480
36/38	D08.8420	52/54	D08.8500
40/42	D08.8440	56	D08.8510
44/46	D08.8460	58	D08.8520

Slip KARAN: knöpfbar - weiß - Baumwolle + PVC

- Belüftet, sehr flexibel
- Mit einem wasserdichten Gewebe gefüttert
- Druckknöpfe auf jeder Seite der Vorderseite
- Innentasche zum Einlegen des Inkontinenzschutz
- Zusammensetzung Maschennetz : 100% Baumwolle
- Schutzhülle : Polyvinylchlorid 10/100stel
- Gummiband: 80% Polyester - 20% Elasthan



Größe	Artikel-Nr.	Größe	Artikel-Nr.
36/38	D08.8711	52/54	D08.8719
40/42	D08.8713	56	D08.8720
44/46	D08.8715	58	D08.8721
48/50	D08.8717		



Slip KARAN: Schlupfform - weiß - Baumwolle + PVC

- Mit einem wasserdichten Gewebe gefüttert
- Innentasche zum Einlegen des Inkontinenzschutz
- Zusammensetzung Maschennetz : 100% Baumwolle
- Schutzhülle : Polyvinylchlorid 10/100stel
- Gummiband: 80% Polyester - 20% Elasthan

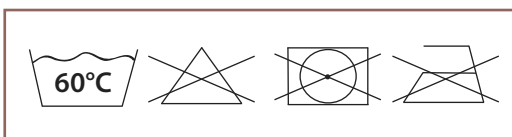

Größe	Artikel-Nr.	Größe	Artikel-Nr.
36/38	D08.8711F	52/54	D08.8719F
40/42	D08.8713F	56	D08.8720F
44/46	D08.8715F	58	D08.8721F
48/50	D08.8717F		

INKONTINENZ-SLIPS

Slip YUNA: Schlupfform - Jersey mit Spitze

- Mit einem wasserdichten Gewebe gefüttert
- Innentasche zum Einlegen des Inkontinenzschutz
- Zusammensetzung Maschengewebe : 100% Polyamid
- Zusammensetzung Jersey : 100% Baumwolle
- Schutzhülle : Polyvinylchlorid 10/100stel
- Gummiband : 80% Polyester - 20% Elasthan

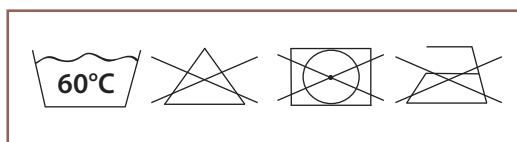

Artikel-Nr.	Größe
D08.8791	36/38
D08.8792	40/42
D08.8793	44/46
D08.8794	48/50
D08.8795	52/54
D08.8796	56
D08.8797	58

Slip MILIO: Schlupfform - weiß - Baumwolle

- Periode Slip
- Wasserdichte Unterseite
- Zusammensetzung Maschennetz : 100% Baumwolle
- Zusammensetzung Innenfutter : Interlock 100% Polyester
- Schutzhülle : Polyvinylchlorid 10/100stel
- Gummiband : 80% Polyester - 20% Elasthan

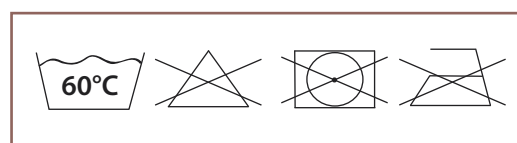

Größe	Artikel-Nr.	Größe	Artikel-Nr.
36/38	D08.8751	52/54	D08.8759
40/42	D08.8753	56	D08.8760
44/46	D08.8755	58	D08.8761
48/50	D08.8757		

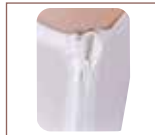

Öffnung auf der Seite



Druckknopföffnung auf den Schultern

Die Bodies sind eine sehr bequeme und ästhetische Unisex Unterkleidung.
Es stehen 2 Modelle zur Auswahl.
Zusammensetzung Jersey : 100% Baumwolle

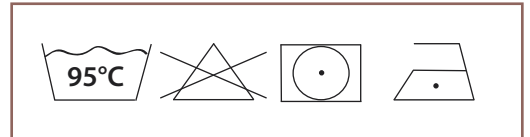

Modell «Klassisch»

- Rundkragen
- Öffnung zwischen den Beinen
- Druckknopfverschluss

Jersey	Größe
D25.26020	S
D25.26021	M
D25.26022	L
D25.26023	XL
D25.26024	XXL

Modell «Abhängigkeit»

- Rundkragen
- Öffnung zwischen den Beinen
- Reißverschluss entlang der linken Seite
- Zusätzliche Druckknopföffnung auf den Schultern

Jersey	Größe
D25.26000	S
D25.26001	M
D25.26002	L
D25.26003	XL
D25.26004	XXL

SCHUTZLÄTZCHEN



Farben können abweichen



Dieses Schutzlätzchen schützt den Anwender und seine Kleidung während der Mahlzeit durch die flüssigkeitsundurchlässige Beschichtung. Durch diese Beschichtung wird auch das Verbrennungsrisiko der Haut stark reduziert.

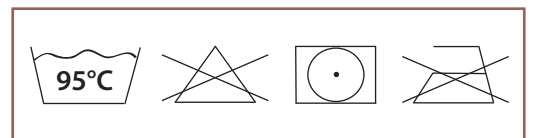

Einheitsgröße	D25.20400	43 x 91 cm
Umkehrbar	D25.20410	43 x 91 cm

Einheitsgröße

- Druckknopfverschluss - Halsausschnitt anpassbar
- über 150 mal waschbar
- Zusammensetzung Oberseite : 100% Baumwolle / Frottee
- Zusammensetzung Unterseite : 100% Polyester - Beschichtung 100% Polyvinylchlorid
- Zusammensetzung Modell umkehrbar : 80% Baumwolle - 20% Polyester - 100% Polyurethanfolie

www.pharmaouest.com



facebook

twitter



PHARMAOUEST INDUSTRIES - CARE CONCEPT

Zone Actipole - B.P.12
2, rue de Saint-Coulban
F- 35540 MINIAC MORVAN

FRANCE

Tél: +33 (0)2 99 82 87 73
Fax: +33 (0)2 99 82 15 45
export@pharmaouest.com

DEUTSCHLAND

Tel: +49 (0)511 696 59 14
Fax : +49 (0)511 696 59 17
careconcept@pharmaouest.com